



IT- og Telestyrelsen

Ministeriet for Videnskab
Teknologi og Udvikling

OIOUBL Guideline

OIOUBL Ordrebekræftelse UBL 2.0

OrdreResponse G09

Version 1.2



Udgivelsen er beskyttet af Creative Commons license, Navngivning 2.5 

Kolofon

Kontakt:

IT- og Telestyrelsen

E-mail: oioubl@itst.dk

OIOUBL Version 2.02
Oktober 2009

Ministeriet for Videnskab, Teknologi og Udvikling
IT- og Telestyrelsen

Holsteinsgade 63
DK-2100 København Ø
Phone +45 3545 0000
Fax +45 3545 0010
<http://www.itst.dk>
itst@itst.dk

Ophavsrettigheder for denne udgivelse, jævnført Creative Common, Navngivning 2.5: 

Det er tilladt at:

- fremstille bearbejdede værker ud fra dette dokument
- at fremstille eksemplarer og gøre dokumentet tilgængeligt for almenheden
- at benytte dokumentet i kommerciel henseende

under betingelse af tydelig kildehenvisning til denne udgivelse fra IT- og Telestyrelsen.

Læs mere om rettighederne på <http://creativecommons.org/licenses/by/2.5/deed.da>.

Indholdsfortegnelse

1. Læsevejledning	4
1.1 Dokumentets opbygning.....	4
1.2 Figurforklaring	4
1.3 Ordforklaringer	4
1.4 Referencer.....	5
2. Udfyldelse af instanser af OIOUBL dokumenter	7
3. OrderResponse	8
3.1. OrderResponse.....	9
3.2. OrderResponse.ValidityPeriod.....	19
3.3. OrderResponse.OrderReference.....	21
3.3.1. OrderResponse.OrderReference.DocumentReference.....	23
3.3.1.1. OrderResponse.OrderReference.DocumentReference.Attachment.....	25
3.4. OrderResponse.Contract.....	27
3.5. OrderResponse.SellerSupplierParty.....	29
3.5.1. OrderResponse.SellerSupplierParty.Party.....	31
3.6. OrderResponse.BuyerCustomerParty.....	35
3.6.1. OrderResponse.BuyerCustomerParty.Party.....	37
3.6.1.1. OrderResponse.BuyerCustomerParty.Party.Contact.....	41
3.7. OrderResponse.Delivery.....	43
3.8. OrderResponse.OrderLine.....	46
3.8.1. OrderResponse.OrderLine.LineItem.....	48
3.8.1.1. OrderResponse.OrderLine.LineItem.Delivery.....	54
3.8.1.2. OrderResponse.OrderLine.LineItem.Price.....	57
3.8.1.3. OrderResponse.OrderLine.LineItem.Item.....	60
3.8.1.3.1. OrderResponse.OrderLine.LineItem.Item.BuyersItemIdentification.....	67
3.8.1.3.2. OrderResponse.OrderLine.LineItem.Item.SellersItemIdentification.....	69
3.8.1.3.3. OrderResponse.OrderLine.LineItem.Item.ManufacturersItemIdentification.....	71
3.8.1.3.4. OrderResponse.OrderLine.LineItem.Item.StandardItemIdentification.....	73
3.8.1.3.5. OrderResponse.OrderLine.LineItem.Item.CatalogueItemIdentification.....	75
3.8.1.3.6. OrderResponse.OrderLine.LineItem.Item.AdditionalItemIdentification.....	77
3.8.1.3.7. OrderResponse.OrderLine.LineItem.Item.CatalogueDocumentReference.....	79
3.8.1.3.7.1. OrderResponse.OrderLine.LineItem.Item.CatalogueDocumentReference.Attachment.....	81

.1. Læsevejledning

Denne guideline beskriver anvendelsen af en Ordrebekræftelse i OIOUBL. Guidelinen skal læses i sammenhæng med de øvrige dokumenter, der indgår i OIOUBL pakken.

1.1 Dokumentets opbygning

Dokumentet skal ses som den normative beskrivelse af en Ordrebekræftelse. I tilfælde af konflikter er det altid den mest specifikke beskrivelse, der er den gældende. For eksempel overstyrer beskrivelsen på linjerne for et bestemt element, beskrivelsen på dokument niveau. Det der står på dokument niveau, kan altså regnes som default værdier for linjerne. Eksemplerne i dokumentet og de tilhørende tværgående guidelines skal ses som beskrivende. Teksten i guidelinen har forrang for figurene.

Dokumentet består af en læsevejledning, en beskrivelse af, hvorledes man udfylder instanser af dokumenter, samt selve klassespecifikationen. Selve specificationen er opbygget af:

- En figur, der viser de elementer i klassen, der er medtaget i OIOUBL.
- En tekstuel specifikation af klassen.
- En liste over de UBL elementer, som af forretningsmæssige årsager ikke giver mening i den konkrete kontekst.
- En liste over de felter, der indgår i klassen.
- En liste over de underklasser, der indgår i klassen.
- Tabel med nøgledata som definitioner, navne, referencer og forretningsregler for hver af klassens felter.
- En tabel med nøgledata som definitioner, navne, referencer og forretningsregler for klassens underklasser.
- For hver af de underklasser, der anvendes anderledes end beskrevet i klassebiblioteket, OIOUBL_GUIDE_BIBLIOTEK (ref 30), er der et underafsnit med en tilsvarende specifikation. De underklasser, der er medtaget i specifikationen er altså ikke udvalgt ud fra, hvor væsentlige de er, men alene om de adskiller sig fra den generelle definition.

1.2 Figurforklaring

I klassespecifikationerne er klassen vist som en skemadokumentation.

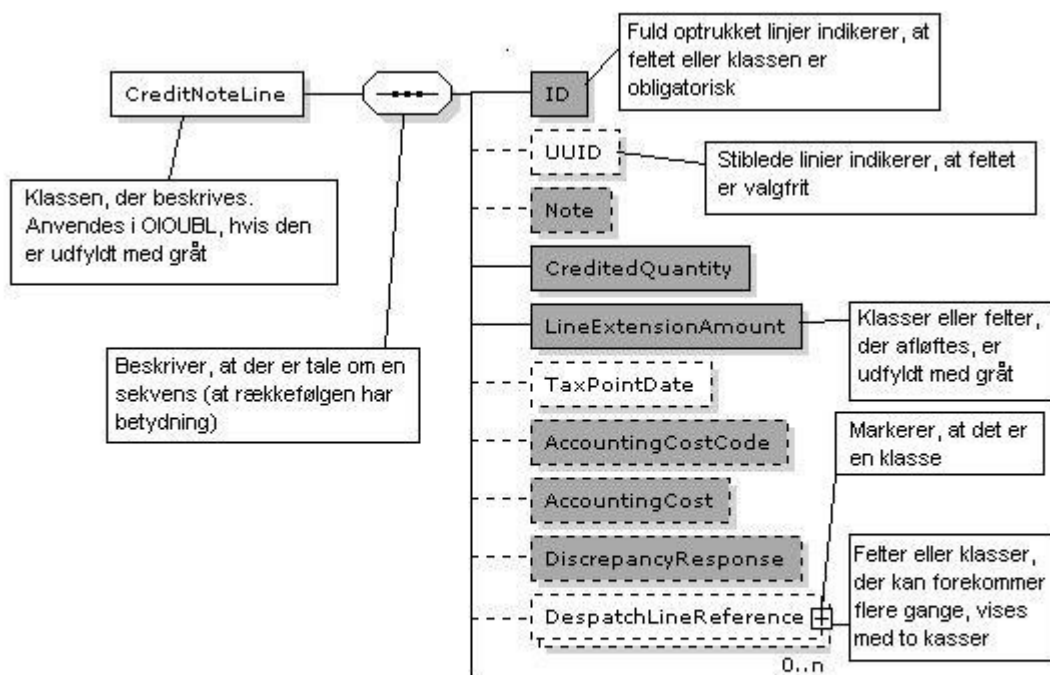

1.3 Ordforklaringer

I denne specifikation vil følgende termer blive anvendt i tabellerne:

Term	Forklaring
UBL-Navn	Det navn, man vil kunne finde i UBL 2.0 skemaerne
DK-Navn	Navnet på dansk
Brug	Beskriver kardinaliteten, altså reglen for hvor mange forekomster af forretningsinformationen, der er tilladt: [1] angiver, at der skal være en og kun en forekomst. [0..1] betyder at forretningsinformationen er valgfri. [0..n] betyder, at der kan være nul til uendelig mange forekomster [1..n] betyder, at der mindst er en, men at der kan være uendelig mange forekomster.
Alternativ term	Beskriver en term, som forretningsinformationen også er kendt som.
Afløftes	Angiver om man kan forvente, at modtageren er i stand til at læse den beskrevne forretningsinformation. Information der ikke afløftes kan dog stadig anvendes efter bilateral aftale.
Forretningsregel	Beskriver de regler, der knytter sig til forretningsinformationen. Forretningsregler er normative og vil indgå i valideringen af det pågældende dokument.
Anbefaling	Angiver at det er god praksis have den beskrevne forretningsinformation med. Det er en ikke-normativ vejledning om anvendelse af forretningsinformationen.
Lovlige værdier:	Beskrivelse af det udfaldsrum, som et forretningsselement skal holde sig inden for.

Kodeliste	Refererer til den kodeliste, som udfaldsrummet skal findes inden for.
Klasse	En struktur af sammenhængende forretningsinformation.

1.4 Referencer

Der refereres i dette dokument til følgende andre dokumenter i OIOUBL pakken.

Filnavn	Titel	Ref
OIOUBL_GUIDE_INTRO	Introduktion til OIOUBL Guidelines	G01
Dokumentguidelines		
OIOUBL_GUIDE_APPRESPONS	OIOUBL Applikationsmeddelelse - UBL 2.0 ApplicationResponse	G02
OIOUBL_GUIDE_KATALOG	OIOUBL Kataloger - UBL 2.0 Catalogue	G03
OIOUBL_GUIDE_KATALOGFORESP	OIOUBL Katalogforespørgsel - UBL 2.0 CatalogueRequest	G04
OIOUBL_GUIDE_KATALOGSLET	OIOUBL Sletning af katalog - UBL 2.0 CatalogueDeletion	G05
OIOUBL_GUIDE_KATALOGOPDATELEMENT	OIOUBL Opdatering af katalogelement - UBL 2.0 CatalogueItemSpecificationUpdate	G06
OIOUBL_GUIDE_KATALOGOPDATPRIS	OIOUBL Guideline Opdatering af katalogpriser - UBL 2.0 CataloguePricingUpdate	G07
OIOUBL_GUIDE_ORDRE	OIOUBL Ordre - UBL 2.0 Order	G08
OIOUBL_GUIDE_ORDERBEKRAFT	OIOUBL Ordrebekræftelse - UBL 2.0 OrderResponse	G09
OIOUBL_GUIDE_SIMPELORDREBEKRAFT	OIOUBL Smpel ordrebekræftelse - UBL 2.0 OrderResponseSimple	G10
OIOUBL_GUIDE_ORDREANDRING	OIOUBL Ordreændring - UBL 2.0 OrderChange	G11
OIOUBL_GUIDE_ORDREANNULLER	OIOUBL Ordreannullering - UBL 2.0 OrderCancellation	G12
OIOUBL_GUIDE_KREDITNOTA	OIOUBL Kreditnota - UBL 2.0 CreditNote	G13
OIOUBL_GUIDE_RYKKER	OIOUBL Rykker - UBL 2.0 Reminder	G14
OIOUBL_GUIDE_KONTOOPGOR	OIOUBL Kontoopgørelse - UBL 2.0 Statement	G15
OIOUBL_GUIDE_FAKTURA	OIOUBL Faktura - UBL 2.0 Invoice	G16
Generelle tværgående guidelines		
OIOUBL_GUIDE_RABAT	OIOUBL Guideline Rabatter og gebyrer - UBL 2.0 AllowanceCharge	G17
OIOUBL_GUIDE_VALUTA	OIOUBL Valutakurser og valutakoder - UBL 2.0 CurrencyExchangeRates	G18
OIOUBL_GUIDE_LEVERING	OIOUBL Levering - UBL 2.0 Delivery and Delivery Party	G19
OIOUBL_GUIDE_LEVBETING	OIOUBL Leveringsbetingelser - UBL 2.0 Delivery Terms	G20
OIOUBL_GUIDE_DOKUMENTREF	OIOUBL Dokumentreference - UBL 2.0 Document Reference	G21
OIOUBL_GUIDE_ENDEPUNKT	OIOUBL EndepunktID - UBL 2.0 Endpoints	G22
OIOUBL_GUIDE_PART	OIOUBL Part - UBL 2.0 Party	G23
OIOUBL_GUIDE_BETALING	OIOUBL Betalingsmåder og betingelser - UBL 2.0 Payment means og payment terms	G24
OIOUBL_GUIDE_PRISER	OIOUBL Priser - UBL 2.0 Prices	G25
OIOUBL_GUIDE_PROFILER	OIOUBL Profiler - UBL 2.0 Profiles	G26
OIOUBL_GUIDE_SKAT	OIOUBL Skat - UBL 2.0 Tax	G27
OIOUBL_GUIDE_TOTALER	OIOUBL Totaler - UBL 2.0 Totals	G28
OIOUBL_GUIDE_DATATYPER	OIOUBL Datatyper - UBL 2.0 Datatypes	G29
OIOUBL_GUIDE_BIBLIOTEK	OIOUBL Fælles klassebibliotek - UBL 2.0 CommonLibrary	G30
OIOUBL_GUIDE_SIGNATUR	OIOUBL Signatur - UBL 2.0 Signature	G31
OIOUBL_GUIDE_UUID	OIOUBL UUID - UBL 2.0 UUID	G32
OIOUBL_GUIDE_UDVIDELSER	OIOUBL Udvidelse - UBL 2.0 Extension	G33
OIOUBL_GUIDE_KONTAKT	OIOUBL Kontakt - UBL 2.0 Contact	G34
OIOUBL_GUIDE_RESPONS	OIOUBL Bekræftelse - UBL 2.0 Respons	G35
OIOUBL_GUIDE_ADRESSER	OIOUBL Adresser - UBL 2.0 Adress	G36
Katalogspecifikke tværgående guidelines		

OIOUBL_GUIDE_KATALOG_ID	OIOUBL Identifikation, versionering og gyldighedsperioder i kataloger	G37
OIOUBL_GUIDE_KATALOG_VAREBESKRIV	OIOUBL Varebeskrivelser og kategorisering i kataloger	G38
OIOUBL_GUIDE_KATALOG_PARTER	OIOUBL Parter i kataloger	G39
OIOUBL_GUIDE_KATALOG_PRISER	OIOUBL Pris og mængde i kataloger	G40
Scenarie pakker		
OIOUBL_SCENARIO_INTRO	Introduction to OIOUBL Procurement Scenarios	S01
OIOUBL_SCENARIO_ADVORD	OIOUBL ADVORD - Advanced Ordering Procurement Cycle	S02
OIOUBL_SCENARIO_BASPRO	OIOUBL BASPRO - Basic procurement Cycle	S03
OIOUBL_SCENARIO_CATEXE	OIOUBL CATEXE - Catalogue Exchange	S04
OIOUBL_SCENARIO_COMDEL	OIOUBL COMDEL - Complex Delivery Procurement Cycle	S05
OIOUBL_SCENARIO_COMORG	OIOUBL COMORG - Complex Organisations Procurement Cycle	S06
OIOUBL_SCENARIO_COMPAY	OIOUBL COMPAY - Complex Payment Cycle	S07

Følgende dokumenter er med i bekendtgørelse:

OIOUBL ApplicationResponse

OIOUBL Invoice

OIOUBL CreditNote

OIOUBL Reminder

Følgende dokumenter er udenfor bekendtgørelse:

OIOUBL Orders

OIOUBL OrderChange

OIOUBL OrderCancellation

OIOUBL OrderResponse

OIOUBL OrderResponseSimple

OIOUBL Catalogue

OIOUBL CatalogueDeletion

OIOUBL CatalogueRequest

OIOUBL CatalogueItemSpecificationUpdate

OIOUBL CataloguePriceUpdate

.2. Udfyldelse af instanser af OIOUBL dokumenter

Dette afsnit er udgået og blevet erstattet af et selvstændigt dokument G41.

.3. OrderResponse

3.1. OrderResponse

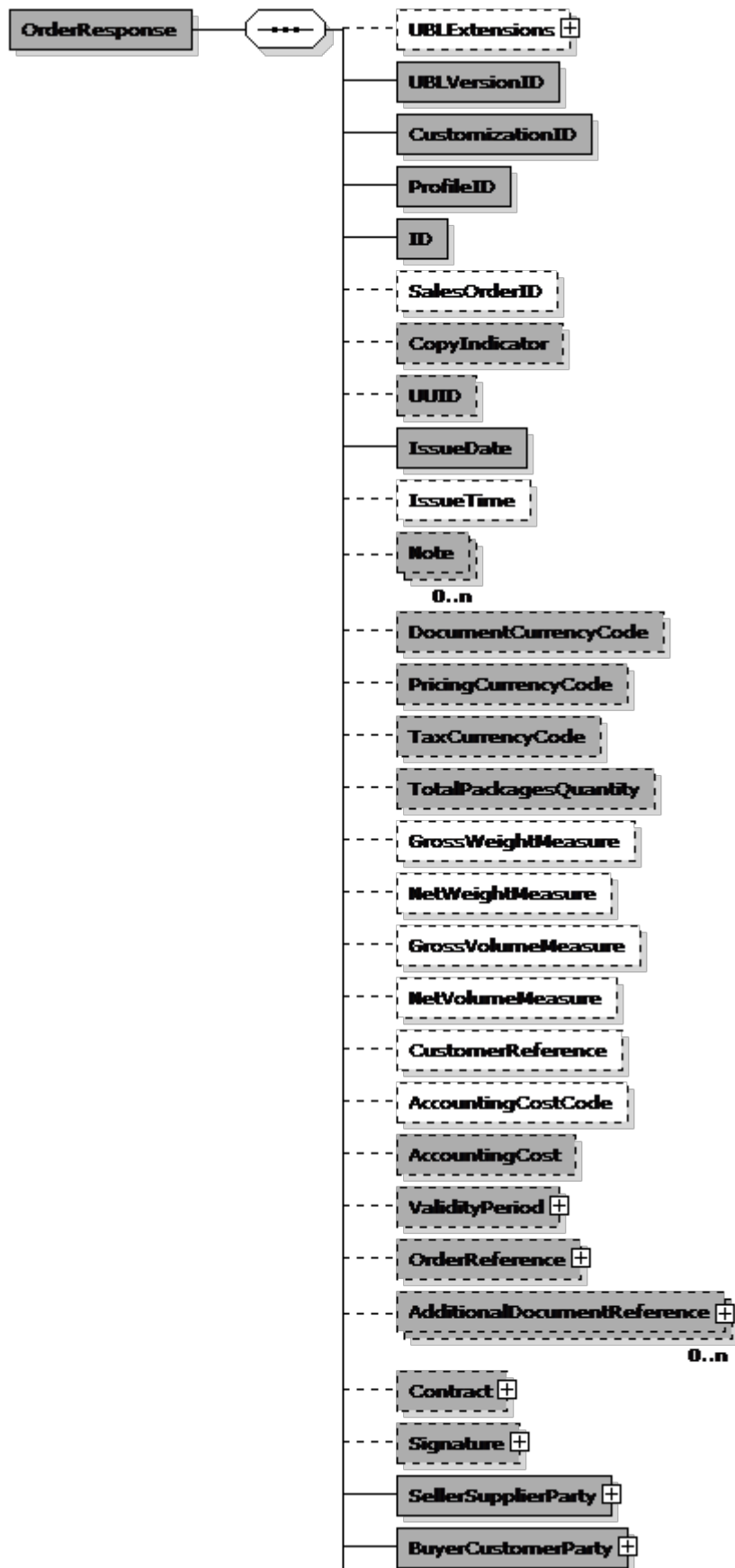

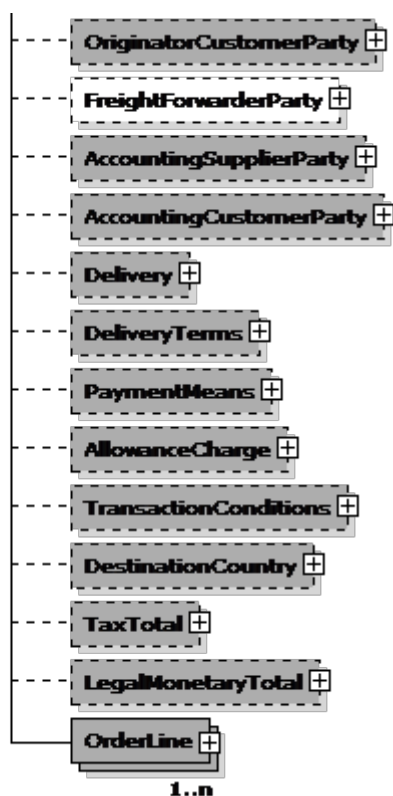

OrderResponse (Ordrebekræftelse) specifikation

Navn	Ordrebekræftelse	Alternativ term
Definition	<p>OIOUBL OrderResponse er et dokument for udveksling af avancerede elektroniske ordrebekræftelser. Den avancerede ordrebekræftelse anvendes i et sammenhængende ordre-til-faktura flow, hvor en ordre eller ordreændring bekræftes delvis, eller der anbefales levering af erstatningsvarer eller andre ændringer i forhold til den afgivne ordre.</p> <p>Den avancerede ordrebekræftelse er ordrebekræftelse afsendes fra en SellerSupplierParty (leverandør) til en BuyerCustomerParty (kunde). Det er opbygget til at indeholde de almindelige krav til en gyldig ordrebekræftelse for anvendelse i Danmark herunder momsnummer, identifikationer, specifikationer o.lign.</p> <p>EndePunktID - også kaldet EAN-lokationsnummer, anvendes til at identificere den "elektroniske postkasse", hvor det elektroniske dokument skal afleveres. EndePunktID skal registreres i det obligatoriske adresseregister for routing af elektroniske dokumenter.</p> <p>Ordrebekræftelsen indgår i et avanceret ordreflow med mulighed for udveksling af ændringsordrer, ordresletning og ordrebekræftelser. Den kan også anvendes som det første elektroniske dokument i et ordreflow, hvor ordren f.eks. er afgivet mundtligt.</p>	

Eksempel

```

<OrderResponse >
  <cbc:UBLVersionID>2.0</cbc:UBLVersionID>
  <cbc:CustomizationID>OIOUBL-2.02</cbc:CustomizationID>
  <cbc:ProfileID schemeAgencyID="320" schemeID="urn:oioubl:id:profileid-1.2">Procurement-OrdSel-
  BilSim-1.0</cbc:ProfileID>
  <cbc:ID>65830</cbc:ID>
  <cbc:CopyIndicator>>false</cbc:CopyIndicator>
  <cbc:UUID>9756b4ac-8815-1029-857a-e388fe63f399</cbc:UUID>
  <cbc:IssueDate>2006-04-01</cbc:IssueDate>
  <cbc:DocumentCurrencyCode>DKK</cbc:DocumentCurrencyCode>

```

```

+ <cac:OrderReference />
+ <cac:SellerSupplierParty />
+ <cac:BuyerCustomerParty />
+ <cac:DeliveryTerms />
+ <cac:PaymentMeans />
+ <cac:AllowanceCharge />
+ <cac:TaxTotal />
+ <cac:LegalMonetaryTotal />
+ <cac:OrderLine />
+ <cac:OrderLine />
</OrderResponse>

```

Felter

UBL-Navn	DK-Navn	Datatype	Afløftes	Brug
UBLVersionID	UBLVersionID	Identifier	Ja	1
CustomizationID	SpecialtilpasningsID	Identifier	Ja	1
ProfileID	ProfilID	Identifier	Ja	1
ID	ID	Identifier	Ja	1
SalesOrderID	Salgsordrenummer	Identifier	Aftales	0..1
CopyIndicator	KopiIndikator	Indicator	Ja	0..1
UUID	UniversaltUnikID	Identifier	Ja	0..1
IssueDate	UdstedelsesDato	Date	Ja	1
IssueTime	UdstedelsesTid	Time	Aftales	0..1
Note	Note	Text	Ja	0..n
DocumentCurrencyCode	DokumentValutaKode	Code	Ja	0..1
PricingCurrencyCode	PrisValutaKode	Code	Ja	0..1
TaxCurrencyCode	AfgiftsValutaKode	Code	Ja	0..1
TotalPackagesQuantity	AntalKolli	Quantity	Ja	0..1
GrossWeightMeasure	Bruttovægt	Measure	Aftales	0..1
NetWeightMeasure	Nettovægt	Measure	Aftales	0..1
GrossVolumeMeasure	Bruttovolumen	Measure	Aftales	0..1
NetVolumeMeasure	Nettovolumen	Measure	Aftales	0..1
CustomerReference	KundeReference	Text	Aftales	0..1
AccountingCostCode	FinansKontoNummerKode	Code	Aftales	0..1
AccountingCost	FinansKontoNummer	Text	Ja	0..1

Underklasser i klassen OrderResponse (Ordrebekræftelse)

UBL-Navn	DK-Navn	Afløftes	Brug	Reference
UBLExtensions	UBLExtensions	Aftales	0..1	G22
ValidityPeriod	GyldighedsPeriode	Ja	0..1	3.2
OrderReference	OrdreReference	Ja	0..1	3.3
AdditionalDocumentReference	AndenDokumentReference	Ja	0..n	G30 3.36
Contract	Kontrakt	Ja	0..1	3.4
Signature	Signatur	Ja	0..1	G30 3.96
SellerSupplierParty	Sælger	Ja	1	3.5
BuyerCustomerParty	Køber	Ja	1	3.6
OriginatorCustomerParty	OprindeligKunde	Ja	0..1	G30 3.27
FreightForwarderParty	Transportør	Aftales	0..1	G30 3.70
AccountingSupplierParty	Kreditor	Ja	0..1	G30 3.100
AccountingCustomerParty	Debitor	Ja	0..1	G30 3.27
Delivery	Levering	Ja	0..1	3.7
DeliveryTerms	Leveringsbetingelse	Ja	0..1	G30 3.30
PaymentMeans	Betalingsmåde	Ja	0..1	G30 3.76
AllowanceCharge	RabatGebyr	Ja	0..1	G30 3.4
TransactionConditions	HandelsBetingelser	Ja	0..1	G30 3.107
DestinationCountry	DestinationsLand	Ja	0..1	G30 3.24
TaxTotal	AfgiftsTotal	Ja	0..1	G30 3.104
LegalMonetaryTotal	Total	Ja	0..1	G30 3.64
OrderLine	OrdreLinje	Ja	1..n	3.8

Felt specifikationer

UBLVersionID

Feltnavn	UBLVersionID	Alternativ term	
Brug	1	Afløftes	Ja
Datatype	Identifier		
Definition	Versionen af UBL skemaet der er i brug.		
Lovlige værdier	2.0		
Eksempel	2.0		

CustomizationID

Feltnavn	SpecialtilpasningsID	Alternativ term	
Brug	1	Afløftes	Ja
Datatype	Identifier		
Definition	Identifikationen for en specialtilpasset version af UBL.		
Lovlige værdier	OIOUBL-2.01 eller OIOUBL-2.02		
Eksempel	OIOUBL-2.02		

ProfileID

Feltnavn	ProfilID	Alternativ term	
Brug	1	Afløftes	Ja
Datatype	Identifier		
Definition	Identifikationen for en profil i en specialtilpasset version af UBL som bliver brugt.		
Id list	urn:oiubl:id:profileid-1.1		
Se i øvrigt	OIOUBL_GUIDE_PROFILER (G26)		
Eksempel	Procurement-OrdAdv-BilSim-1.0		

ID

Feltnavn	ID	Alternativ term	
Brug	1	Afløftes	Ja
Datatype	Identifier		
Definition	Identifikator for en ordrespons givet af sælger.		
Forretningsregel	Den vigtigste information skal være i slutningen af ID.		
Anbefaling	Maksimum 35 karakter er anbefalet		
Eksempel	354718		

SalesOrderID

Feltnavn	Salgsordrenummer	Alternativ term	
Brug	0..1	Afløftes	Aftales
Datatype	Identifier		
Definition	Identifikator for en ordre givet af sælger		
Forretningsregel	Den vigtigste information skal være i slutningen af ID.		
Anbefaling	Maksimum 35 karakter er anbefalet		

CopyIndicator

Feltnavn	KopiIndikator	Alternativ term	
Brug	0..1	Afløftes	Ja
Datatype	Indicator		
Definition	Indikerer om et dokument er en kopi eller ej (true/false).		
Forretningsregel	Standardværdien er false, hvilket betyder at dokumentet er original		
Eksempel	false		

UUID

Feltnavn	UniversaltUnikID	Alternativ term	DokumentInstansID
Brug	0..1	Afløftes	Ja
Datatype	Identifier		
Definition	En computer-genereret universalt unik identifier (UUID) for en instans af en Ordrebekræftelse.		
Forretningsregel	DokumentInstansID genereres af kildesystemet. Ny værdi for kopi. Ved konvertering til andre formater bør værdien overføres uændret		
Se i øvrigt	OIOUBL_GUIDE_UUID (G32)		
Eksempel	4e39f644-8819-1029-857a-e388fe63f399		

IssueDate

Feltnavn	UdstedelsesDato	Alternativ term	OrderResponseDato
Brug	1	Afløftes	Ja
Datatype	Date		
Definition	Datoen tildelt af Sælger for hvornår ordren behandlet		
Eksempel	2006-08-13		

IssueTime

Feltnavn	UdstedelsesTid	Alternativ term	
Brug	0..1	Afløftes	Aftales
Datatype	Time		
Definition	Tiden tildelt af Sælger for hvornår ordren behandlet		
Eksempel	12:35:00		

Note

Feltnavn	Note	Alternativ term	
Brug	0..n	Afløftes	Ja
Datatype	Text		
Definition	Fritekst tilføjet til ordrebekræftelsen. Dette element kan indholde noter eller lignede information, der ikke eksplicit er i en anden struktur.		
Forretningsregel	Kun et sprog tilladt		
Eksempel	Tak for ordren		

DocumentCurrencyCode

Feltnavn	DokumentValutaKode	Alternativ term	
Brug	0..1	Afløftes	Ja
Datatype	Code		
Definition	Valutaen som er brugt i dokumentet.		
Forretningsregel	Hvis valutaen er angivet her, gælder den for hele dokumentet incl. Totaler og linjetotaler		
Anbefaling	Anset som best practice		
Kodeliste	urn:un:unece:uncefact:codelist:specification:54217:2001		
Se i øvrigt	OIOUBL_GUIDE_VALUTA (G18)		
Eksempel	DKK		

PricingCurrencyCode

Feltnavn	PrisValutaKode	Alternativ term	
Brug	0..1	Afløftes	Ja
Datatype	Code		
Definition	Valutaen brugt til priser i ordrebekræftelsen.		
Forretningsregel	Hvis valutaen er angivet her, gælder den for samtlige priser i dokumentet		
Kodeliste	urn:un:unece:uncefact:codelist:specification:54217:2001		
Se i øvrigt	OIOUBL_GUIDE_VALUTA (G18)		
Eksempel	DKK		

TaxCurrencyCode

Feltnavn	AfgiftsValutaKode	Alternativ term	
Brug	0..1	Afløftes	Ja
Datatype	Code		
Definition	Valutaen som er brugt til afgiftsbetaling i ordrebekræftelsen.		
Kodeliste	urn:un:unece:uncefact:codelist:specification:54217:2002		
Lovlige værdier	Domestic currency valid for taxpurpose		
Se i øvrigt	OIUBL_GUIDE_VALUTA (G18)		
Eksempel	DKK		

TotalPackagesQuantity

Feltnavn	AntalKolli	Alternativ term	
Brug	0..1	Afløftes	Ja
Datatype	Quantity		
Definition	Det totale antal pakker indeholdt i ordrebekræftelsen		
Eksempel	3		

GrossWeightMeasure

Feltnavn	Bruttovægt	Alternativ term	
Brug	0..1	Afløftes	Aftales
Datatype	Measure		
Definition	Den totale brutto vægt på det ordrede ifølge ordrespons (varer + forpakning + transportudstyr).		

NetWeightMeasure

Feltnavn	Nettovægt	Alternativ term	
Brug	0..1	Afløftes	Aftales
Datatype	Measure		
Definition	Den totale netto vægt på det ordrede ifølge ordrespons (varer + forpakning).		

GrossVolumeMeasure

Feltnavn	Bruttovolumen	Alternativ term	
Brug	0..1	Afløftes	Aftales
Datatype	Measure		
Definition	Den totale volume af det ordrede ifølge ordrespons incl. forpakning.		

NetVolumeMeasure

Feltnavn	Nettovolumen	Alternativ term	
Brug	0..1	Afløftes	Aftales
Datatype	Measure		
Definition	Den totale volume af det ordrede ifølge ordrespons excl. forpakning.		

CustomerReference

Feltnavn	KundeReference	Alternativ term	
Brug	0..1	Afløftes	Aftales
Datatype	Text		
Definition	En supplerende reference angivet af køber, f.eks. CRI i en kreditkort transaktion		

AccountingCostCode

Feltnavn	FinansKontoNummerKode	Alternativ term	FinansKontoKode
Brug	0..1	Afløftes	Aftales
Datatype	Code		
Definition	Kundens finanskonto anvendt i ordren, hvis denne er aftalt bilateralt		
Forretningsregel	Bilateralt aftalt		
Afhængigheder	../AccountingCost		
Eksempel	5050		

AccountingCost

Feltnavn	FinansKontoNummer	Alternativ term	FinansKontoStreng
Brug	0..1	Afløftes	Ja
Datatype	Text		
Definition	Kundens finanskonto anvendt i ordren jf. Bekendtgørelse om OIOXML elektronisk regning		
Forretningsregel	Skal kun bruges hvis koden ikke er tilgængelig		
Afhængigheder	../AccountingCostCode		

Klasse specifikationer**ValidityPeriod**

Klassenavn	GyldighedsPeriode	Alternativ term	
Brug	0..1	Afløftes	Ja
Datatype	Period		
Definition	Perioden hvori Ordresponsen er gyldig		
Forretningsregel	Perioden, hvor ordrebekræftelsen er gyldig		
Se afsnit	3.2		

OrderReference

Klassenavn	OrderReference	Alternativ term	
Brug	0..1	Afløftes	Ja
Datatype	OrderReference		
Definition	Oplysninger vedrørende den Ordre der responderes på		
Forretningsregel	Obligatorisk for profilerne Procurement-OrdAdv-BilSim-1.0, Procurement-OrdAdvR-BilSim-1.0, Procurement-OrdAdv-BilSimR-1.0 and Procurement-OrdAdvR-BilSimR-1.0		
Afhængigheder	../ProfileID		
Se afsnit	3.3		

AdditionalDocumentReference

Klassenavn	AndenDokumentReference	Alternativ term	
Brug	0..n	Afløftes	Ja
Datatype	DocumentReference		
Definition	Oplysninger vedrørende andre dokumenter		
Se afsnit	G30 3.36		
Se i øvrigt	OIOUBL_GUIDE_DOKUMENTREF (G21)		

Contract

Klassenavn	Kontrakt	Alternativ term	
Brug	0..1	Afløftes	Ja
Datatype	Contract		
Definition	Oplysninger vedrørende et rammeværk, aftale eller kontrakt		
Se afsnit	3.4		
Se i øvrigt	OIOUBL_GUIDE_DOKUMENTREF (G21)		

Signature

Klassenavn	Signatur	Alternativ term	
Brug	0..1	Afløftes	Ja
Datatype	Signature		
Definition	En eller flere signaturer er tilføjet til ordreferencen		
Se afsnit	G30 3.96		
Se i øvrigt	OIOUBL_GUIDE_SIGNATUR (G31)		

SellerSupplierParty

Klassenavn	Sælger	Alternativ term	
Brug	1	Afløftes	Ja
Datatype	SupplierParty		
Definition	Oplysninger vedrørende sælger		
Se afsnit	3.5		

BuyerCustomerParty

Klassenavn	Køber	Alternativ term	
Brug	1	Afløftes	Ja
Datatype	CustomerParty		
Definition	Oplysninger vedrørende køber		
Se afsnit	3.6		

OriginatorCustomerParty

Klassenavn	OprindeligKunde	Alternativ term	
Brug	0..1	Afløftes	Ja
Datatype	CustomerParty		
Definition	Oplysninger vedrørende initierende part		
Se afsnit	G30 3.27		
Se i øvrigt	OIOUBL_GUIDE_PART (G23)		

FreightForwarderParty

Klassenavn	Transportør	Alternativ term	
Brug	0..1	Afløftes	Aftales
Datatype	Party		
Definition	Oplysninger vedrørende en transportør		
Se afsnit	G30 3.70		
Se i øvrigt	OIOUBL_GUIDE_PART (G23)		

AccountingSupplierParty

Klassenavn	Kreditor	Alternativ term	
Brug	0..1	Afløftes	Ja
Datatype	SupplierParty		
Definition	Oplysninger vedrørende Kreditor. Parten som fakturaen forventes at blive sendt fra, hvis ikke der er fra sælgeren		
Se afsnit	G30 3.100		

AccountingCustomerParty

Klassenavn	Debitor	Alternativ term	
Brug	0..1	Afløftes	Ja
Datatype	CustomerParty		
Definition	Oplysninger vedrørende Debitor. Parten som fakturaen forventes at blive sendt til, hvis ikke der er en køber part. Dette enten kopieres fra ordren eller aftales bilateralt.		
Se afsnit	G30 3.27		

Delivery

Klassenavn	Levering	Alternativ term	
Brug	0..1	Afløftes	Ja
Datatype	Delivery		
Definition	Oplysninger vedrørende levering		
Se afsnit	3.7		
Se i øvrigt	OIOUBL_GUIDE_LEVERING (G19)		

DeliveryTerms

Klassenavn	Leveringsbetingelse	Alternativ term	
Brug	0..1	Afløftes	Ja
Datatype	DeliveryTerms		
Definition	Oplysninger vedrørende leveringsbetingelser		
Se afsnit	G30 3.30		
Se i øvrigt	OIOUBL_GUIDE_LEVBETING (G20)		

PaymentMeans

Klassenavn	Betalingsmåde	Alternativ term	
Brug	0..1	Afløftes	Ja
Datatype	PaymentMeans		
Definition	Oplysninger vedrørende betalingsmåde		
Se afsnit	G30 3.76		
Se i øvrigt	OIOUBL_GUIDE_BETALING (G24)		

AllowanceCharge

Klassenavn	RabatGebyr	Alternativ term	
Brug	0..1	Afløftes	Ja
Datatype	AllowanceCharge		
Definition	Oplysninger vedrørende rabatter og gebyrer der gælder for Ordresponsen som helhed		
Se afsnit	G30 3.4		
Se i øvrigt	OIOUBL_GUIDE_RABAT (G17)		

TransactionConditions

Klassenavn	HandelsBetingelser	Alternativ term	
Brug	0..1	Afløftes	Ja
Datatype	TransactionConditions		
Definition	Oplysninger vedrørende handelsbetingelser der er gældende for hele Ordren		
Se afsnit	G30 3.107		

DestinationCountry

Klassenavn	DestinationsLand	Alternativ term	
Brug	0..1	Afløftes	Ja
Datatype	Country		
Definition	Oplysninger vedrørende destinationslandet (Bruges til told)		
Se afsnit	G30 3.24		

TaxTotal

Klassenavn	AfgiftsTotal	Alternativ term	
Brug	0..1	Afløftes	Ja
Datatype	TaxTotal		
Definition	Oplysninger vedrørende det totale afgiftsbeløb af Ordren. (Som udregnet af sælger)		
Se afsnit	G30 3.104		
Se i øvrigt	OIOUBL_GUIDE_SKAT (G27)		

LegalMonetaryTotal

Klassenavn	Total	Alternativ term	
Brug	0..1	Afløftes	Ja
Datatype	MonetaryTotal		
Definition	Oplysninger vedrørende det totale beløb på Ordren, fratrukket afgifter og rabatter (Som udregnet af sælger)		
Se afsnit	G30 3.64		
Se i øvrigt	OIOUBL_GUIDE_TOTALER (G28)		

OrderLine

Klassenavn	OrdreLinje	Alternativ term	
Brug	1..n	Afløftes	Ja
Datatype	OrderLine		
Definition	Oplysninger vedrørende en eller flere Ordre linjer		
Se afsnit	3.8		

Ekskluderede klasser og felter i OrderResponse (Ordrebekræftelse)

Navn	DK-Navn	Type
NetNetWeightMeasure		Felt
LineCountNumeric	LinjeAntal	Felt
OrderDocumentReference	OrdreDokumentReference	Klasse
OriginatorDocumentReference	RekvirentDokumentReference	Klasse

3.2. OrderResponse.ValidityPeriod

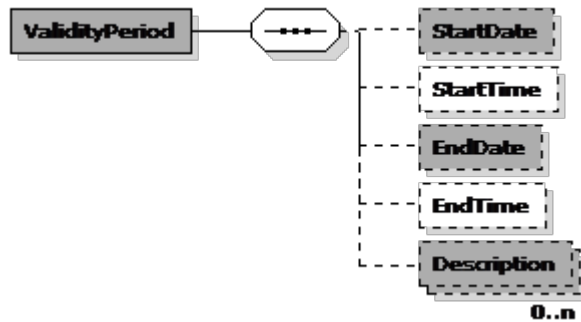

ValidityPeriod (Periode) specifikation

Navn	Periode	Alternativ term	
Definition	Oplysninger om en tidsperiode.		

Eksempel

```

<cac:ValidityPeriod>
  <cbc:StartDate>2005-11-15</cbc:StartDate>
  <cbc:StartTime>12:00:00</cbc:StartTime>
  <cbc:EndDate>2005-12-15</cbc:EndDate>
  <cbc:EndTime>12:00:00</cbc:EndTime>
  <cbc:Description languageID="da">periodebeskr.</cbc:Description>
  <cbc:Description languageID="en">english period description</cbc:Description>
</cac:ValidityPeriod>
  
```

Felter

UBL-Navn	DK-Navn	Datatype	Afløftes	Brug
StartDate	StartDato	Date	Ja	0..1
StartTime	StartTid	Time	Aftales	0..1
EndDate	SlutDato	Date	Ja	0..1
EndTime	SlutTid	Time	Aftales	0..1
Description	Beskrivelse	Text	Ja	0..n

Underklasser i klassen ValidityPeriod (Periode)

Ingen

Felt specifikationer**StartDate**

Feltnavn	StartDato	Alternativ term	
Brug	0..1	Afløftes	Ja
Datatype	Date		
Definition	Periodens StartDato.		

StartTime

Feltnavn	StartTid	Alternativ term	
Brug	0..1	Afløftes	Aftales
Datatype	Time		
Definition	Periodens StartTid.		

EndDate

Feltnavn	SlutDato	Alternativ term	
Brug	0..1	Afløftes	Ja
Datatype	Date		
Definition	Periodens SlutDato.		

EndTime

Feltnavn	SlutTid	Alternativ term	
Brug	0..1	Afløftes	Aftales
Datatype	Time		
Definition	Periodens SlutTid.		

Description

Feltnavn	Beskrivelse	Alternativ term	
Brug	0..n	Afløftes	Ja
Datatype	Text		
Definition	En beskrivelse af Perioden.		

Ekskluderede klasser og felter i ValidityPeriod (Periode)

Navn	DK-Navn	Type
DurationMeasure	VarighedsKode	Felt
DescriptionCode	BeskrivelsesKode	Felt

3.3. OrderResponse.OrderReference

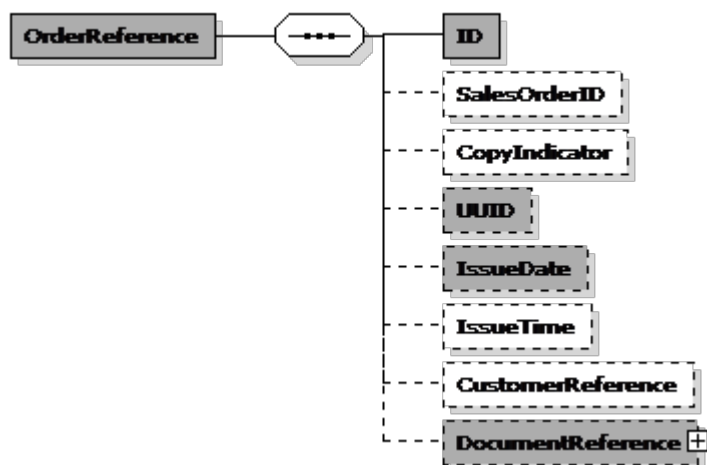

OrderReference (OrdreReference) specifikation

Navn	OrdreReference	Alternativ term	
Definition	Oplysninger vedrørende en OrdreReference.		

Eksempel

```
<cac:OrderReference>
  <cbc:ID>5002701</cbc:ID>
  <cbc:SalesOrderID>YTETXP</cbc:SalesOrderID>
  <cbc:UUID>9756b468-8815-1029-857a-e388fe63f399</cbc:UUID>
  <cbc:IssueDate>2005-11-01</cbc:IssueDate>
</cac:OrderReference>
```

Felter

UBL-Navn	DK-Navn	Datatype	Afløftes	Brug
ID	ID	Identifier	Ja	1
SalesOrderID	SalgsOrdreID	Identifier	Aftales	0..1
CopyIndicator	KopiIndikering	Indicator	Aftales	0..1
UUID	UniversalUnikID	Identifier	Ja	0..1
IssueDate	UdstedelsesDato	Date	Ja	0..1
IssueTime	UdstedelsesTid	Time	Aftales	0..1
CustomerReference	KundeReference	Text	Aftales	0..1

Underklasser i klassen OrderReference (OrdreReference)

UBL-Navn	DK-Navn	Afløftes	Brug	Reference
DocumentReference	DokumentReference	Ja	0..1	3.3.1

Felt specifikationer

ID

Feltnavn	ID	Alternativ term	KøbsOrdreNummer
Brug	1	Afløftes	Ja
Datatype	Identifier		
Definition	Identifikationen for den Ordre, der refereres til, angivet af Køber.		

SalesOrderID

Feltnavn	SalgsOrdreID	Alternativ term	SalgsOrdreNummer
Brug	0..1	Afløftes	Aftales
Datatype	Identifier		
Definition	Identifikationen for den Ordre, der refereres til, angivet af Angivet.		

CopyIndicator

Feltnavn	KopiIndikering	Alternativ term	
Brug	0..1	Afløftes	Aftales
Datatype	Indicator		
Definition	Angiver, om den Ordre, der refereres til, er en kopi (sand) eller originalen (falsk).		

UUID

Feltnavn	UniversalUnikID	Alternativ term	
Brug	0..1	Afløftes	Ja
Datatype	Identifier		
Definition	Computergenereret universelt entydigt id (UUID) for Ordre-instansen, der refereres til.		

IssueDate

Feltnavn	UdstedelsesDato	Alternativ term	
Brug	0..1	Afløftes	Ja
Datatype	Date		
Definition	Dato for udstedelse af den ordre, der refereres til.		

IssueTime

Feltnavn	UdstedelsesTid	Alternativ term	
Brug	0..1	Afløftes	Aftales
Datatype	Time		
Definition	Tidspunkt for udstedelse af den Ordre, der refereres til.		

CustomerReference

Feltnavn	KundeReference	Alternativ term	
Brug	0..1	Afløftes	Aftales
Datatype	Text		
Definition	En reference [CRI], der bruges til at mærke indkøbskorttransaktioner.		

Klasse specifikationer

DocumentReference

Klassenavn	DokumentReference	Alternativ term	
Brug	0..1	Afløftes	Ja
Datatype	DocumentReference		
Definition	Oplysninger vedrørende DokumentReference.		
Se afsnit	3.3.1		
Se i øvrigt	OIOUBL_GUIDE_DOKUMENTREF (G21)		

Ekskluderede klasser og felter i OrderReference (OrdreReference)

Ingen

3.3.1. OrderResponse.OrderReference.DocumentReference

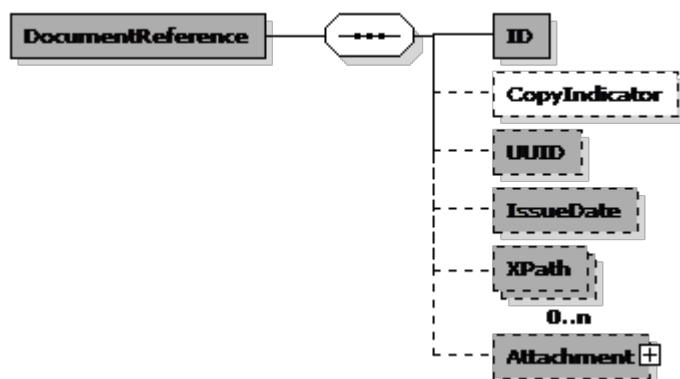

DocumentReference (DokumentReference) specifikation

Navn	DokumentReference	Alternativ term	
Definition	Oplysninger om et dokument, der refereres til i et andet dokument.		
Se i øvrigt	OIOUBL_GUIDE_DOKUMENTREF (G21)		

Felter

UBL-Navn	DK-Navn	Datatype	Afløftes	Brug
ID	ID	Identifier	Ja	1
CopyIndicator	KopiIndikator	Indicator	Aftales	0..1
UUID	UniversalUnikID	Identifier	Ja	0..1
IssueDate	UdstedelsesDato	Date	Ja	0..1
XPath	XPath	Text	Ja	0..n

Underklasser i klassen DocumentReference (DokumentReference)

UBL-Navn	DK-Navn	Afløftes	Brug	Reference
Attachment	Vedhæftet	Ja	0..1	3.3.1.1

Felt specifikationer

ID

Feltnavn	ID	Alternativ term	
Brug	1	Afløftes	Ja
Datatype	Identifier		
Definition	Identifikation for det dokument, der refereres til.		
Eksempel	428.34		

CopyIndicator

Feltnavn	KopiIndikator	Alternativ term	
Brug	0..1	Afløftes	Aftales
Datatype	Indicator		
Definition	Angiver, om dokumentet, der refereres til, er en kopi (sand) eller originalen (falsk).		
Eksempel	false		

UUID

Feltnavn	UniversalUnikID	Alternativ term	
Brug	0..1	Afløftes	Ja
Datatype	Identifier		
Definition	Computergenereret universelt entydigt id (UUID) for dokument-instansen, der refereres til.		
Se i øvrigt	OIOUBL_GUIDE_UUID (G32)		

IssueDate

Feltnavn	UdstedelsesDato	Alternativ term	
Brug	0..1	Afløftes	Ja
Datatype	Date		
Definition	Den dato, afsenderen af referencedokumentet har angivet for, hvornår referencedokumentet blev udstedt.		
Eksempel	2006-09-01		

XPath

Feltnavn	XPath	Alternativ term	
Brug	0..n	Afløftes	Ja
Datatype	Text		
Definition	Refererer til en anden del af den samme dokumentinstans.		
Eksempel	/DocumentReference[ID='428.22']		

Klasse specifikationer

Attachment

Klassenavn	Vedhæftet	Alternativ term	
Brug	0..1	Afløftes	Ja
Datatype	Attachment		
Definition	Et bilag, der refereres til eksternt, refereret på MIME-lokationen eller indlejret.		
Se afsnit	3.3.1.1		

Ekskluderede klasser og felter i DocumentReference (DokumentReference)

Navn	DK-Navn	Type
DocumentTypeCode	DokumentTypeKode	Felt
DocumentType	DokumentType	Felt

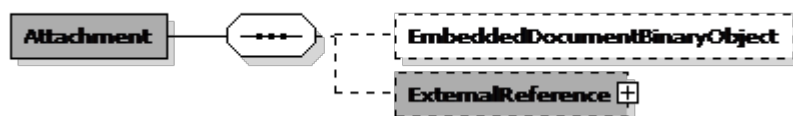
3.3.1.1.**OrderResponse.OrderReference.DocumentReference.Attachment****Attachment (Vedhæftet) specifikation**

Navn	Vedhæftet	Alternativ term	
Definition	Oplysninger om et bilag. Der kan refereres til et bilag eksternt (med elementet URI), internt (med referenceelementet MIME) eller i selve dokumentet (med elementet IndlejretDokument).		
Se i øvrigt	OIOUBL_GUIDE_BILAG (G21)		

Felter

UBL-Navn	DK-Navn	Datatype	Afløftes	Brug
EmbeddedDocumentBinaryObject	IndlejretDokument	Binary Object	Aftales	0..1

Underklasser i klassen Attachment (Vedhæftet)

UBL-Navn	DK-Navn	Afløftes	Brug	Reference
ExternalReference	EksternReference	Ja	0..1	G30 3.41

Felt specifikationer**EmbeddedDocumentBinaryObject**

Felt navn	IndlejretDokument	Alternativ term	
Brug	0..1	Afløftes	Aftales
Datatype	Binary Object		
Definition	Indeholder et indlejret dokument som et BLOB.		
Forretningsregel	Kun tilladt hvis ExternalReference ikke er anvendt, og hvis bilateralt aftalt.		
Afhængigheder	../ExternalReference		

Klasse specifikationer

ExternalReference

Klassenavn	EksternReference	Alternativ term	
Brug	0..1	Afløftes	Ja
Datatype	ExternalReference		
Definition	Et bilag, der refereres til eksternt, refereret på MIME-lokationen eller indlejret.		
Forretningsregel	Kun tilladt hvis EmbeddedDocumentBinaryObject ikke er angivet		
Afhængigheder	../EmbeddedDocumentBinaryObject		
Se afsnit	G30 3.41		

Ekskluderede klasser og felter i Attachment (Vedhæftet)

Ingen

3.4. OrderResponse.Contract

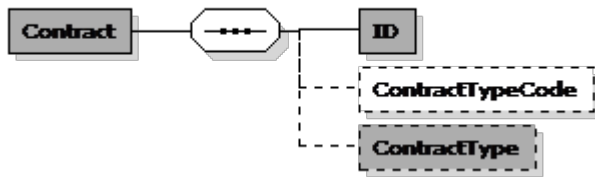

Contract (Kontrakt) specifikation

Navn	Kontrakt	Alternativ term	
Definition	Oplysninger vedrørende en Kontrakt.		

Eksempel

```

<cac:Contract>
  <cbc:ID>48848</cbc:ID>
  <cbc:ContractTypeCode>KONTRAKT</cbc:ContractTypeCode>
</cac:Contract>
  
```

Felter

UBL-Navn	DK-Navn	Datatype	Afløftes	Brug
ID	ID	Identifier	Ja	1
ContractTypeCode	KontraktTypeKode	Code	Aftales	0..1
ContractType	KontraktType	Text	Ja	0..1

Underklasser i klassen Contract (Kontrakt)

Ingen

Felt specifikationer

ID

Feltnavn	ID	Alternativ term	
Brug	1	Afløftes	Ja
Datatype	Identifier		
Definition	Identifikation for Kontrakt.		
Forretningsregel	Et Id kendt af de involverede parter		

ContractTypeCode

Feltnavn	KontraktTypeKode	Alternativ term	
Brug	0..1	Afløftes	Aftales
Datatype	Code		
Definition	Typeangivelse for Kontrakt, angivet som en kode.		
Forretningsregel	En bilateral specificeret kode hvis den er anvendelig		
Afhængigheder	../ContractType		

ContractType

Feltnavn	KontraktType	Alternativ term	
Brug	0..1	Afløftes	Ja
Datatype	Text		
Definition	Typeangivelse for Kontrakt, angivet som tekst.		
Forretningsregel	Brug hvis ingen kode er anvendelig		
Anbefaling	Valgfri		
Afhængigheder	../ContractTypeCode		

Ekskluderede klasser og felter i Contract (Kontrakt)

Navn	DK-Navn	Type
IssueDate	UdstedelsesDato	Felt
IssueTime	UdstedelsesTid	Felt
ValidityPeriod	GyldighedsPeriode	Klasse
ContractDocumentReference	KontraktDokumentReference	Klasse

3.5. OrderResponse.SellerSupplierParty

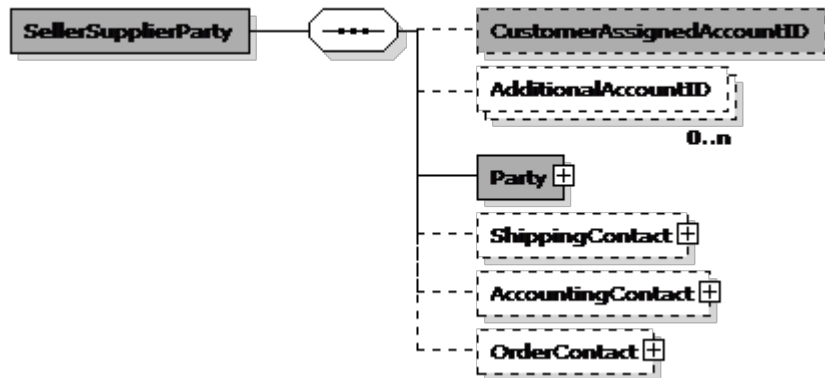

SellerSupplierParty (Leverandør) specifikation

Navn	Leverandør	Alternativ term	
Definition	Oplysninger vedrørende LeverandørPart.		

Eksempel

```

<cac:SellerSupplierParty>
  + <cac:Party />
</cac:SellerSupplierParty>
  
```

Felter

UBL-Navn	DK-Navn	Datatype	Afløftes	Brug
CustomerAssignedAccountID	KundeKontoID	Identifier	Ja	0..1
AdditionalAccountID	SuplerendeKontoID	Identifier	Aftales	0..n

Underklasser i klassen SellerSupplierParty (Leverandør)

UBL-Navn	DK-Navn	Afløftes	Brug	Reference
Party	PartSpecifikation	Ja	1	3.5.1
ShippingContact	ForsendelsesKontakt	Aftales	0..1	G30 3.21
AccountingContact	AfregningsKontakt	Aftales	0..1	G30 3.21
OrderContact	OrdreKontakt	Aftales	0..1	G30 3.21

Felt specifikationer

CustomerAssignedAccountID

Feltnavn	KundeKontID	Alternativ term	
Brug	0..1	Afløftes	Ja
Datatype	Identifier		
Definition	En identifikation for Leverandøren, angivet af Kunden, dvs. Kundens interne reference for Leverandøren.		

AdditionalAccountID

Feltnavn	SuplerendeKontID	Alternativ term	
Brug	0..n	Afløftes	Aftales
Datatype	Identifier		
Definition	En identifikation af Leverandøren, angivet af en tredjepart.		

Klasse specifikationer

Party

Klassenavn	PartSpecifikation	Alternativ term	
Brug	1	Afløftes	Ja
Datatype	Party		
Definition	Oplysninger vedrørende Part.		
Se afsnit	3.5.1		

ShippingContact

Klassenavn	ForsendelsesKontakt	Alternativ term	
Brug	0..1	Afløftes	Aftales
Datatype	Contact		
Definition	Oplysninger vedrørende Afsender.		
Se afsnit	G30 3.21		

AccountingContact

Klassenavn	AfregningsKontakt	Alternativ term	
Brug	0..1	Afløftes	Aftales
Datatype	Contact		
Definition	Oplysninger vedrørende Leverandørens AfregningsKontakt.		
Se afsnit	G30 3.21		

OrderContact

Klassenavn	OrdreKontakt	Alternativ term	
Brug	0..1	Afløftes	Aftales
Datatype	Contact		
Definition	Oplysninger vedrørende Sælger.		
Se afsnit	G30 3.21		

Ekskluderede klasser og felter i SellerSupplierParty (Leverandør)

Navn	DK-Navn	Type
DataSendingCapability		Felt

3.5.1. OrderResponse.SellerSupplierParty.Party

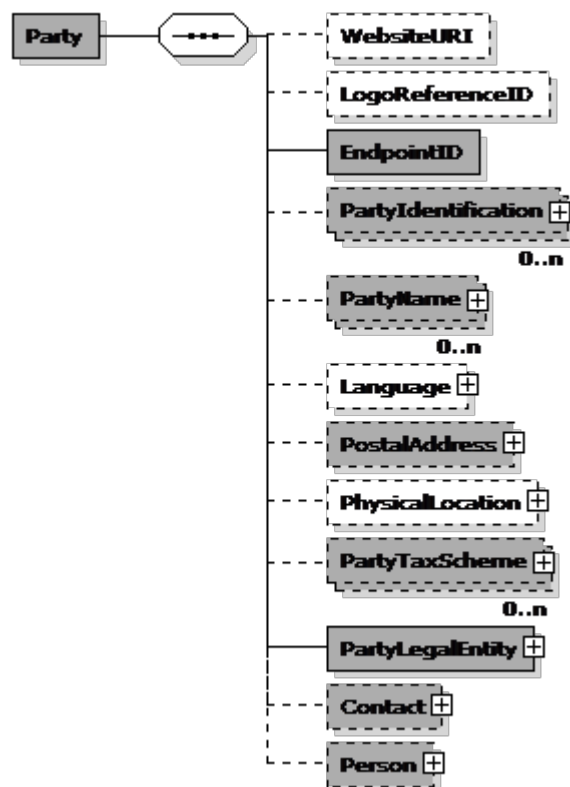

Party (Part) specifikation

Navn	Part	Alternativ term	
Definition	Oplysninger vedrørende en organisation, underorganisation eller en person, der udfylder en rolle i en forretningsproces.		
Se i øvrigt	OIOUBL_GUIDE_PART (G23)		

Eksempel

```
<cac:Party>
  <cbc:EndpointID schemeID="DK:CVR">DK73624118</cbc:EndpointID>
  + <cac:PartyIdentification />
  + <cac:PartyName />
  + <cac:PostalAddress />
  + <cac:PartyTaxScheme />
  + <cac:PartyLegalEntity />
  + <cac:Contact />
</cac:Party>
```

Felter

UBL-Navn	DK-Navn	Datatype	Afløftes	Brug
WebsiteURI	Hjemmeside	Identifier	Aftales	0..1
LogoReferenceID	LogoReference	Identifier	Aftales	0..1
EndpointID	EndePunktID	Identifier	Ja	1

Underklasser i klassen Party (Part)

UBL-Navn	DK-Navn	Afløftes	Brug	Reference
PartyIdentification	PartIdentifikation	Ja	0..n	G30 3.71
PartyName	PartNavn	Ja	0..n	G30 3.73
Language	Sprog	Aftales	0..1	G30 3.56
PostalAddress	PostAdresse	Ja	0..1	G30 3.1
PhysicalLocation	BesøgsAdresse	Aftales	0..1	G30 3.70.1
PartyTaxScheme	AfgiftOplysninger	Ja	0..n	G30 3.74
PartyLegalEntity	JuridiskPart	Ja	1	G30 3.72
Contact	Kontakt	Ja	0..1	G30 3.21
Person	Person	Ja	0..1	G30 3.79

Felt specifikationer

WebsiteURI

Feltnavn	Hjemmeside	Alternativ term	
Brug	0..1	Afløftes	Aftales
Datatype	Identifier		
Definition	URI (Uniform Resource Identifier) for Parten.		

LogoReferenceID

Feltnavn	LogoReference	Alternativ term	
Brug	0..1	Afløftes	Aftales
Datatype	Identifier		
Definition	Reference til partens logo.		

EndpointID

Feltnavn	EndePunktID	Alternativ term	
Brug	1	Afløftes	Ja
Datatype	Identifier		
Definition	Angiver endepunktet for den anvendte routing-service, f.eks. EAN-lokationsnummer, GLN.		
Id list	urn:oioubl:scheme:endpointid-1.1		
Se i øvrigt	OIUBL_GUIDE_ENDEPUNKT (G22)		

Klasse specifikationer

PartyIdentification

Klassenavn	PartIdentifikation	Alternativ term	
Brug	0..n	Afløftes	Ja
Datatype	PartyIdentification		
Definition	Oplysninger vedrørende PartIdentifikation.		
Se afsnit	G30 3.71		

PartyName

Klassenavn	PartNavn	Alternativ term	
Brug	0..n	Afløftes	Ja
Datatype	PartyName		
Definition	Oplysninger vedrørende PartNavn. PartNavn skal anvendes, når der ikke anvendes en PartIdentifikation.		
Forretningsregel	Obligatorisk hvis PartIdentifikation.ID ikke bruges. Brug kun mere end 1 hvis det er flersprogligt		
Anbefaling	PartNavn bør være angivet på header niveau		
Afhængigheder	../PartyIdentification		
Se afsnit	G30 3.73		

Language

Klassenavn	Sprog	Alternativ term	
Brug	0..1	Afløftes	Aftales
Datatype	Language		
Definition	Oplysninger vedrørende Sprog.		
Se afsnit	G30 3.56		

PostalAddress

Klassenavn	PostAdresse	Alternativ term	
Brug	0..1	Afløftes	Ja
Datatype	Address		
Definition	Partens postadresse.		
Anbefaling	Adressen bør angives på header niveau, og skal være af typen StructuredDK for danske adresser		
Se afsnit	G30 3.1		
Se i øvrigt	OIOUBL_GUIDE_ADRESSER (G36)		

PhysicalLocation

Klassenavn	BesøgsAdresse	Alternativ term	
Brug	0..1	Afløftes	Aftales
Datatype	Location		
Definition	Partens besøgsadresse.		
Anbefaling	Kun hvis forskellig fra PostAdresse		
Se afsnit	G30 3.70.1		

PartyTaxScheme

Klassenavn	AfgiftOplysninger	Alternativ term	
Brug	0..n	Afløftes	Ja
Datatype	PartyTaxScheme		
Definition	Oplysninger vedrørende AfgiftsOplysninger for Parten.		
Se afsnit	G30 3.74		
Se i øvrigt	OIOUBL_GUIDE_SKAT (G27)		

PartyLegalEntity

Klassenavn	JuridiskPart	Alternativ term	
Brug	1	Afløftes	Ja
Datatype	PartyLegalEntity		
Definition	Oplysninger vedrørende JuridiskPart.		
Se afsnit	G30 3.72		
Se i øvrigt	OIOUBL_GUIDE_SKAT (G27)		

Contact

Klassenavn	Kontakt	Alternativ term	
Brug	0..1	Afløftes	Ja
Datatype	Contact		
Definition	Oplysninger vedrørende Kontakt.		
Anbefaling	Kontakt information til part		
Se afsnit	G30 3.21		
Se i øvrigt	OIOUBL_GUIDE_KONTAKT (G34)		

Person

Klassenavn	Person	Alternativ term	
Brug	0..1	Afløftes	Ja
Datatype	Person		
Definition	Oplysninger vedrørende en Person.		
Anbefaling	Supplerende kontakt information		
Se afsnit	G30 3.79		

Ekskluderede klasser og felter i Party (Part)

Navn	DK-Navn	Type
MarkCareIndicator	COIndikator	Felt
MarkAttentionIndicator	AttentionIndikator	Felt
AgentParty	Agent	Klasse

3.6. OrderResponse.BuyerCustomerParty

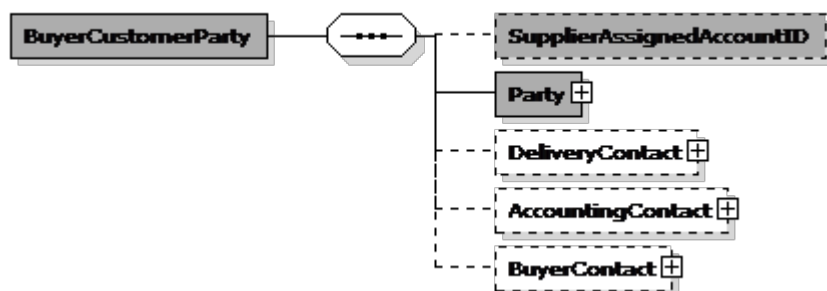

BuyerCustomerParty (KundePart) specifikation

Navn	KundePart	Alternativ term	
Definition	Oplysninger vedrørende KundePart.		

Eksempel

```
<cac:BuyerCustomerParty>
+ <cac:Party />
</cac:BuyerCustomerParty>
```

Felter

UBL-Navn	DK-Navn	Datatype	Afløftes	Brug
SupplierAssignedAccountID	LeverandørKontoNummer	Identifiser	Ja	0..1

Underklasser i klassen BuyerCustomerParty (KundePart)

UBL-Navn	DK-Navn	Afløftes	Brug	Reference
Party	Part	Ja	1	3.6.1
DeliveryContact	LeveringsKontakt	Aftales	0..1	G30 3.21
AccountingContact	AfregningsKontakt	Aftales	0..1	G30 3.21
BuyerContact	KøberKontakt	Aftales	0..1	G30 3.21

Felt specifikationer

SupplierAssignedAccountID

Felt navn	LeverandørKontoNummer	Alternativ term	
Brug	0..1	Afløftes	Ja
Datatype	Identifiser		
Definition	En identifikation, leverandøren angiver, der refererer til en konto for Kunden.		
Forretningsregel	Benyt kun ID'et, ikke attributterne		

Klasse specifikationer

Party

Klassenavn	Part	Alternativ term	
Brug	1	Afløftes	Ja
Datatype	Party		
Definition	Oplysninger vedrørende Part.		
Se afsnit	3.6.1		

DeliveryContact

Klassenavn	LeveringsKontakt	Alternativ term	
Brug	0..1	Afløftes	Aftales
Datatype	Contact		
Definition	Oplysninger vedrørende leveringskontakt		
Se afsnit	G30 3.21		

AccountingContact

Klassenavn	AfregningsKontakt	Alternativ term	
Brug	0..1	Afløftes	Aftales
Datatype	Contact		
Definition	Oplysninger vedrørende køberens afregningsKontakt.		
Se afsnit	G30 3.21		

BuyerContact

Klassenavn	KøberKontakt	Alternativ term	
Brug	0..1	Afløftes	Aftales
Datatype	Contact		
Definition	Oplysninger vedrørende køberkontakt		
Se afsnit	G30 3.21		

Ekskluderede klasser og felter i BuyerCustomerParty (KundePart)

Navn	DK-Navn	Type
CustomerAssignedAccountID	KundeTildeltKontoNummer	Felt
AdditionalAccountID	AndenKontoidentifikation	Felt

3.6.1. OrderResponse.BuyerCustomerParty.Party

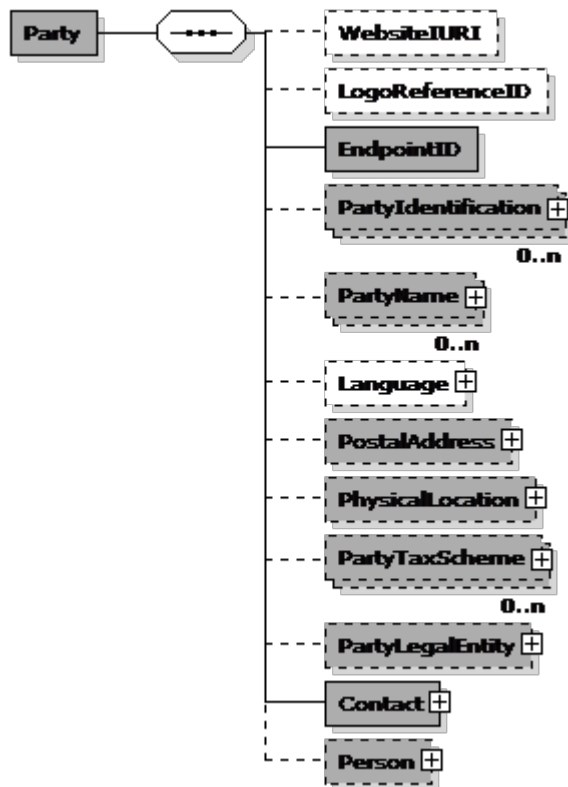

Party (Part) specifikation

Navn	Part	Alternativ term	
Definition	Oplysninger vedrørende en organisation, underorganisation eller en person, der udfylder en rolle i en forretningsproces.		
Se i øvrigt	OIOUBL_GUIDE_PART (G23)		

Eksempel

```

<cac:Party>
  <cbc:EndpointID schemeAgencyID="9" schemeID="GLN">5798000700814</cbc:EndpointID>
  + <cac:PartyIdentification />
  + <cac:PartyName />
  + <cac:PostalAddress />
  + <cac:PartyLegalEntity />
  + <cac:Contact />
</cac:Party>
  
```

Felter

UBL-Navn	DK-Navn	Datatype	Afløftes	Brug
WebsiteURI	Hjemmeside	Identifier	Aftales	0..1
LogoReferenceID	LogoReference	Identifier	Aftales	0..1
EndpointID	EndePunktID	Identifier	Ja	1

Underklasser i klassen Party (Part)

UBL-Navn	DK-Navn	Afløftes	Brug	Reference
PartyIdentification	PartIdentifikation	Ja	0..n	G30 3.71
PartyName	PartNavn	Ja	0..n	G30 3.73
Language	Sprog	Aftales	0..1	G30 3.56
PostalAddress	PostAdresse	Ja	0..1	G30 3.1
PhysicalLocation	BesøgsAdresse	Ja	0..1	G30 3.70.1
PartyTaxScheme	AfgiftOplysninger	Ja	0..n	G30 3.74
PartyLegalEntity	JuridiskPart	Ja	0..1	G30 3.72
Contact	Kontakt	Ja	1	3.6.1.1
Person	Person	Ja	0..1	G30 3.79

Felt specifikationer

WebsiteURI

Feltnavn	Hjemmeside	Alternativ term	
Brug	0..1	Afløftes	Aftales
Datatype	Identifier		
Definition	URI (Uniform Resource Identifier) for Parten.		

LogoReferenceID

Feltnavn	LogoReference	Alternativ term	
Brug	0..1	Afløftes	Aftales
Datatype	Identifier		
Definition	Reference til partens logo.		

EndpointID

Feltnavn	EndePunktID	Alternativ term	
Brug	1	Afløftes	Ja
Datatype	Identifier		
Definition	Angiver endepunktet for den anvendte routing-service, f.eks. EAN-lokationsnummer, GLN.		
Id list	urn:oioubl:scheme:endpointid-1.1		
Se i øvrigt	OIUBL_GUIDE_ENDEPUNKT (G22)		

Klasse specifikationer

PartyIdentification

Klassenavn	PartIdentifikation	Alternativ term	
Brug	0..n	Afløftes	Ja
Datatype	PartyIdentification		
Definition	Oplysninger vedrørende PartIdentifikation.		
Se afsnit	G30 3.71		

PartyName

Klassenavn	PartNavn	Alternativ term	
Brug	0..n	Afløftes	Ja
Datatype	PartyName		
Definition	Oplysninger vedrørende PartNavn. PartNavn skal anvendes, når der ikke anvendes en PartIdentifikation.		
Forretningsregel	Obligatorisk hvis PartIdentifikation.ID ikke bruges. Brug kun mere end 1 hvis flersproglig		
Anbefaling	PartNavn bør angives på header niveau		
Afhængigheder	../PartyIdentification		
Se afsnit	G30 3.73		

Language

Klassenavn	Sprog	Alternativ term	
Brug	0..1	Afløftes	Aftales
Datatype	Language		
Definition	Oplysninger vedrørende Sprog.		
Se afsnit	G30 3.56		

PostalAddress

Klassenavn	PostAdresse	Alternativ term	
Brug	0..1	Afløftes	Ja
Datatype	Address		
Definition	Partens postadresse.		
Anbefaling	Adressen bør angives på header niveau, og skal være at typen StructuredDK for danske adresser		
Se afsnit	G30 3.1		
Se i øvrigt	OIOUBL_GUIDE_ADRESSER (G36)		

PhysicalLocation

Klassenavn	BesøgsAdresse	Alternativ term	
Brug	0..1	Afløftes	Ja
Datatype	Location		
Definition	Partens besøgsadresse.		
Anbefaling	Kun hvis forskellig fra PostAdresse		
Se afsnit	G30 3.70.1		

PartyTaxScheme

Klassenavn	AfgiftOplysninger	Alternativ term	
Brug	0..n	Afløftes	Ja
Datatype	PartyTaxScheme		
Definition	Oplysninger vedrørende AfgiftsOplysninger for Parten.		
Se afsnit	G30 3.74		
Se i øvrigt	OIOUBL_GUIDE_SKAT (G27)		

PartyLegalEntity

Klassenavn	JuridiskPart	Alternativ term	
Brug	0..1	Afløftes	Ja
Datatype	PartyLegalEntity		
Definition	Oplysninger vedrørende JuridiskPart.		
Se afsnit	G30 3.72		
Se i øvrigt	OIOUBL_GUIDE_SKAT (G27)		

Contact

Klassenavn	Kontakt	Alternativ term	
Brug	1	Afløftes	Ja
Datatype	Contact		
Definition	Oplysninger vedrørende Kontakt.		
Anbefaling	Kontakt information til part		
Se afsnit	3.6.1.1		
Se i øvrigt	OIOUBL_GUIDE_KONTAKT (G34)		

Person

Klassenavn	Person	Alternativ term	
Brug	0..1	Afløftes	Ja
Datatype	Person		
Definition	Oplysninger vedrørende en Person.		
Anbefaling	Supplerende kontakt information		
Se afsnit	G30 3.79		

Ekskluderede klasser og felter i Party (Part)

Navn	DK-Navn	Type
MarkCareIndicator	COIndikator	Felt
MarkAttentionIndicator	AttentionIndikator	Felt
AgentParty	Agent	Klasse

3.6.1.1. OrderResponse.BuyerCustomerParty.Party.Contact

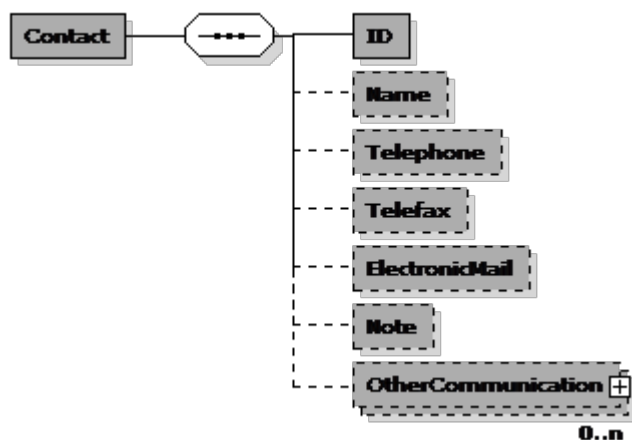

Contact (Kontakt) specifikation

Navn	Kontakt	Alternativ term	
Definition	Oplysninger om en person eller afdeling, der kan kontaktes.		
Se i øvrigt	OIOUBL_GUIDE_KONTAKT (G34)		

Eksempel

```

<cac:Contact>
  <cbc:ID>EBS123123123</cbc:ID>
  <cbc:Name>Keld Thomsen</cbc:Name>
</cac:Contact>
  
```

Felter

UBL-Navn	DK-Navn	Datatype	Afløftes	Brug
ID	ID	Identifier	Ja	1
Name	Navn	Name	Ja	0..1
Telephone	Telefon	Text	Ja	0..1
Telefax	Telefax	Text	Ja	0..1
ElectronicMail	email	Text	Ja	0..1
Note	Note	Text	Ja	0..1

Underklasser i klassen Contact (Kontakt)

UBL-Navn	DK-Navn	Afløftes	Brug	Reference
OtherCommunication	AndenKommunikation	Ja	0..n	G30 3.19

Felt specifikationer**ID**

Feltnavn	ID	Alternativ term	
Brug	1	Afløftes	Ja
Datatype	Identifier		
Definition	Identifikation for Kontakt.		

Name

Feltnavn	Navn	Alternativ term	
Brug	0..1	Afløftes	Ja
Datatype	Name		
Definition	Navn på Kontakt.		

Telephone

Feltnavn	Telefon	Alternativ term	
Brug	0..1	Afløftes	Ja
Datatype	Text		
Definition	Telefonnummer for Kontakt.		

Telefax

Feltnavn	Telefax	Alternativ term	89113434
Brug	0..1	Afløftes	Ja
Datatype	Text		
Definition	Faxnummer for Kontakt.		

ElectronicMail

Feltnavn	email	Alternativ term	pa@ubl.dk
Brug	0..1	Afløftes	Ja
Datatype	Text		
Definition	E-mail-adresse for Kontakt.		

Note

Feltnavn	Note	Alternativ term	Can only be used between 14 and 17
Brug	0..1	Afløftes	Ja
Datatype	Text		
Definition	En note, der beskriver, i hvilke situationer Kontakt kan anvendes, f.eks. 'Nødsituation' eller 'Efter lukketid'.		
Forretningsregel	Note til anvendelsen af kontakt		

Klasse specifikationer**OtherCommunication**

Klassenavn	AndenKommunikation	Alternativ term	
Brug	0..n	Afløftes	Ja
Datatype	Communication		
Definition	Oplysninger vedrørende AndenKommunikation.		
Se afsnit	G30 3.19		

Ekskluderede klasser og felter i Contact (Kontakt)

Ingen

3.7. OrderResponse.Delivery

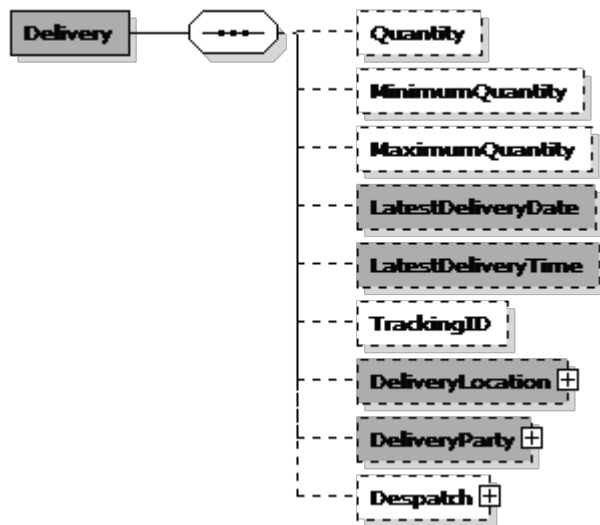

Delivery (Levering) specifikation

Navn	Levering	Alternativ term	
Definition	Oplysninger vedrørende Levering.		
Se i øvrigt	OIOUBL_GUIDE_LEVERING (G19)		

Eksempel

```

<cac:Delivery>
  <cbc:LatestDeliveryDate>2006-04-15</cbc:LatestDeliveryDate>
</cac:Delivery>
  
```

Felter

UBL-Navn	DK-Navn	Datatype	Afløftes	Brug
Quantity	Mængde	Quantity	Aftales	0..1
MinimumQuantity	MinimumsMængde	Quantity	Aftales	0..1
MaximumQuantity	MaksimumsMængde	Quantity	Aftales	0..1
LatestDeliveryDate	SenestLeveringsDato	Date	Ja	0..1
LatestDeliveryTime	SenestLeveringsTid	Time	Ja	0..1
TrackingID	SporingsID	Identifier	Aftales	0..1

Underklasser i klassen Delivery (Levering)

UBL-Navn	DK-Navn	Afløftes	Brug	Reference
DeliveryLocation	LeveringsSted	Ja	0..1	G30 3.60
DeliveryParty	LeveringsPart	Ja	0..1	G30 3.70
Despatch	Afsendelse	Aftales	0..1	G30 3.32

Felt specifikationer

Quantity

Feltnavn	Mængde	Alternativ term	
Brug	0..1	Afløftes	Aftales
Datatype	Quantity		
Definition	Mængden i en Levering.		

MinimumQuantity

Feltnavn	MinimumsMængde	Alternativ term	
Brug	0..1	Afløftes	Aftales
Datatype	Quantity		
Definition	Minimumsmængden i en Levering.		

MaximumQuantity

Feltnavn	MaksimumsMængde	Alternativ term	
Brug	0..1	Afløftes	Aftales
Datatype	Quantity		
Definition	Maksimummængden i en Levering.		

LatestDeliveryDate

Feltnavn	SenestLeveringsDato	Alternativ term	
Brug	0..1	Afløftes	Ja
Datatype	Date		
Definition	Den senest mulige leveringsdato angivet af Køber.		

LatestDeliveryTime

Feltnavn	SenestLeveringsTid	Alternativ term	
Brug	0..1	Afløftes	Ja
Datatype	Time		
Definition	Det senest mulige leveringstidspunkt angivet af Køber.		

TrackingID

Feltnavn	SporingsID	Alternativ term	
Brug	0..1	Afløftes	Aftales
Datatype	Identifier		
Definition	Leveringens Sporings-id (til transportsporing).		

Klasse specifikationer

DeliveryLocation

Klassenavn	LeveringsSted	Alternativ term	
Brug	0..1	Afløftes	Ja
Datatype	Location		
Definition	Oplysninger vedrørende Lokation (Leveringsadresse).		
Forretningsregel	Under LeveringsSted er det muligt at angive en leveringsadresse, hvis denne adskiller sig fra køberens adresse		
Se afsnit	G30 3.60		
Se i øvrigt	OIOUBL_GUIDE_ADRESSER (G36)		

DeliveryParty

Klassenavn	LeveringsPart	Alternativ term	
Brug	0..1	Afløftes	Ja
Datatype	Party		
Definition	Den part, som varenne/tjenesterne skal leveres til.		
Forretningsregel	Der kan angives en LeveringsPart, hvis ejerskabet juridisk overdrages hertil. Angives kun hvis forskellig fra køber		
Se afsnit	G30 3.70		
Se i øvrigt	OIOUBL_GUIDE_PART (G23)		

Despatch

Klassenavn	Afsendelse	Alternativ term	
Brug	0..1	Afløftes	Aftales
Datatype	Despatch		
Definition	Den part, der har afsendt leveringen.		
Se afsnit	G30 3.32		

Ekskluderede klasser og felter i Delivery (Levering)

Navn	DK-Navn	Type
ID	ID	Felt
ActualDeliveryDate	FaktiskLeveringsDato	Felt
ActualDeliveryTime	FaktiskLeveringsTid	Felt
DeliveryAddress	LeveringsAdresse	Klasse
RequestedDeliveryPeriod	ForespurgtLeveringsPeriode	Klasse
PromisedDeliveryPeriod	LovetLeveringsPeriode	Klasse
EstimatedDeliveryPeriod	EstimeretLeveringsPeriode	Klasse

3.8. OrderResponse.OrderLine

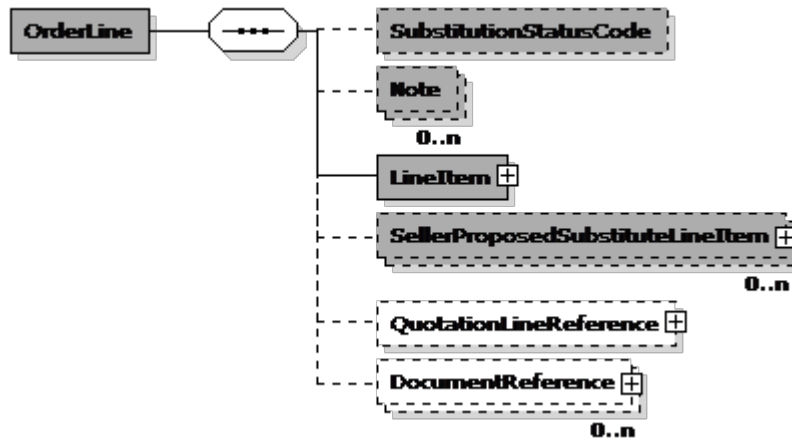

OrderLine (OrdreLinje) specifikation

Navn	OrdreLinje	Alternativ term	
Definition	Oplysninger vedrørende en OrdreLinje		

Eksempel

```

<cac:OrderLine>
  + <cac:LineItem />
</cac:OrderLine>
  
```

Felter

UBL-Navn	DK-Navn	Datatype	Afløftes	Brug
SubstitutionStatusCode	ErstatningsStatusKode	Code	Ja	0..1
Note	Note	Text	Ja	0..n

Underklasser i klassen OrderLine (OrdreLinje)

UBL-Navn	DK-Navn	Afløftes	Brug	Reference
LineItem	VareLinje	Ja	1	3.8.1
SellerProposedSubstituteLineItem	SælgerForeslåetErstatningsVare	Ja	0..n	G30 3.57
QuotationLineReference	TilbudsLinjeReference	Aftales	0..1	G30 3.58
DocumentReference	DokumentReference	Aftales	0..n	G30 3.36

Felt specifikationer

SubstitutionStatusCode

Feltnavn	ErstatningsStatusKode	Alternativ term	
Brug	0..1	Afløftes	Ja
Datatype	Code		
Definition	En kode, der angiver ErstatningsStatusKode for OrdreLinjen. En OrdreLinje kan angive, at erstatningen skal foreslås af Køber eller Sælger (i Ordrebekræftelse), eller at erstatningen skal foretages af Sælger (i Ordrebekræftelse).		
Kodeliste	urn:oiubl:codelist:substitutionstatuscode-1.1		

Note

Feltnavn	Note	Alternativ term	
Brug	0..n	Afløftes	Ja
Datatype	Text		
Definition	Fritekst vedrørende OrdreLinje. Dette element kan eventuelt indeholde noter eller lignende oplysninger, der ikke udtrykkeligt fremgår i andre strukturer.		
Forretningsregel	Kun én pr sprog. Noten under OrderLine anvendes til at beskrive Lineltem f.eks. Hvorfor linjen er ændret eller hvorfor den ordrede vare ikke kunne leveres.		

Klasse specifikationer

Lineltem

Klassenavn	VareLinje	Alternativ term	
Brug	1	Afløftes	Ja
Datatype	Lineltem		
Definition	Oplysninger vedrørende VareLinje.		
Se afsnit	3.8.1		

SellerProposedSubstituteLineltem

Klassenavn	SælgerForeslåetErstatningsVare	Alternativ term	
Brug	0..n	Afløftes	Ja
Datatype	Lineltem		
Definition	ErstatningsVareLinjer foreslået af Sælger (i Ordrebekræftelse).		
Se afsnit	G30 3.57		

QuotationLineReference

Klassenavn	TilbudsLinjeReference	Alternativ term	
Brug	0..1	Afløftes	Aftales
Datatype	LineReference		
Definition	Oplysninger vedrørende reference til en linje i et tilbud.		
Se afsnit	G30 3.58		

DocumentReference

Klassenavn	DokumentReference	Alternativ term	
Brug	0..n	Afløftes	Aftales
Datatype	DocumentReference		
Definition	Oplysninger vedrørende DokumentReference.		
Se afsnit	G30 3.36		

Ekskluderede klasser og felter i OrderLine (OrdreLinje)

Navn	DK-Navn	Type
SellerSubstitutedLineltem	SælgerErstatningsVare	Klasse
BuyerProposedSubstituteLineltem	KøberForeslåetErstatningsVare	Klasse
CatalogueLineReference	KatalogLinjeReference	Klasse

3.8.1. OrderResponse.OrderLine.LineItem

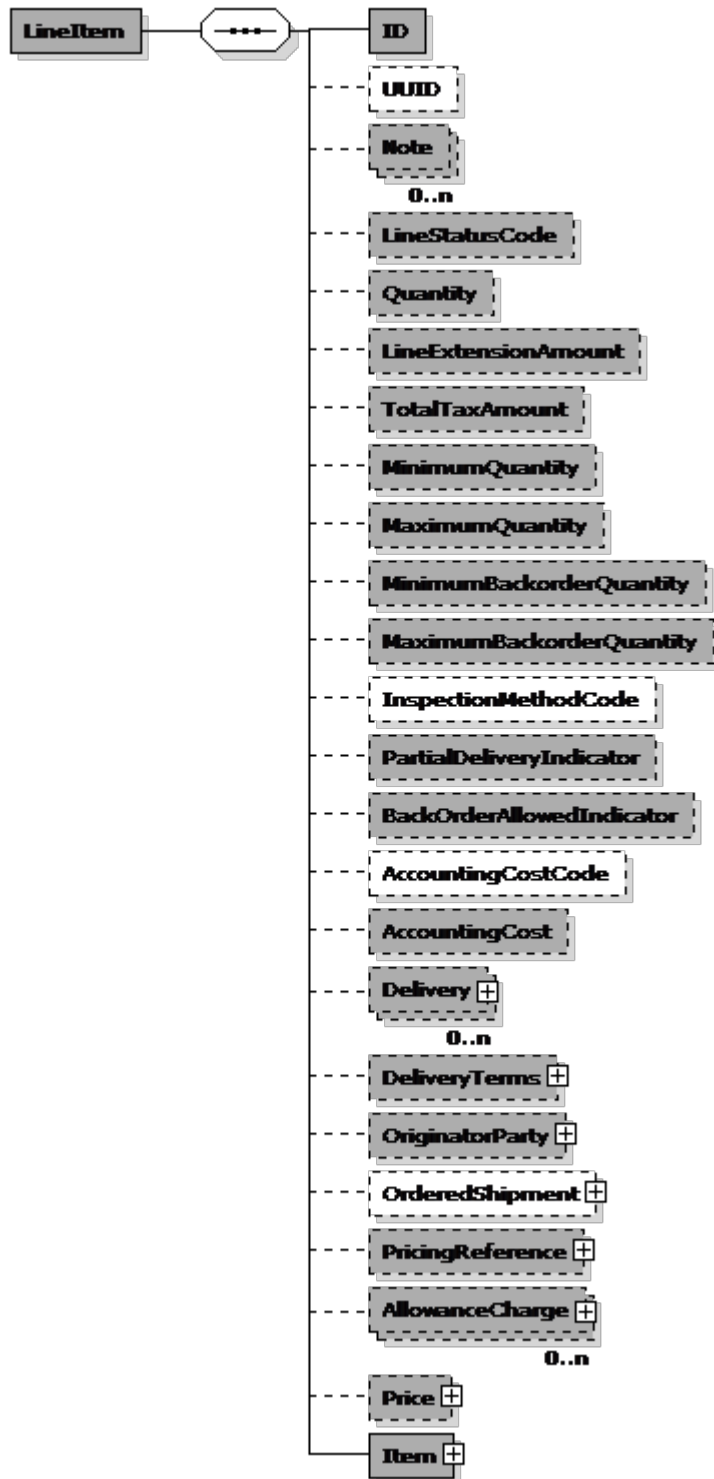

LineItem (VareLinje) specifikation

Navn	VareLinje	Alternativ term	
Definition	Oplysninger vedrørende en VareLinje.		

Eksempel

```
<cac:LineItem>
  <cbc:ID>2</cbc:ID>
  <cbc:Quantity unitCode="EA">1.00</cbc:Quantity>
  <cbc:LineExtensionAmount currencyID="DKK">1975.00</cbc:LineExtensionAmount>
  <cbc:TotalTaxAmount currencyID="DKK">245.00</cbc:TotalTaxAmount>
  + <cac:Delivery />
  + <cac:Price />
  + <cac:Item />
</cac:LineItem>
```

Felter

UBL-Navn	DK-Navn	Datatype	Afløftes	Brug
ID	LinjeNummer	Identifier	Ja	1
UUID	UniversalUnikID	Identifier	Aftales	0..1
Note	Note	Text	Ja	0..n
LineStatusCode	LinjeStatusKode	Code	Ja	0..1
Quantity	Mængde	Quantity	Ja	0..1
LineExtensionAmount	VareLinjeBeløb	Amount	Ja	0..1
TotalTaxAmount	AfgiftTotal	Amount	Ja	0..1
MinimumQuantity	MinimumBestillingsMængde	Quantity	Ja	0..1
MaximumQuantity	MaksimumBestillingsMængde	Quantity	Ja	0..1
MinimumBackorderQuantity	MinimumRestordreMængde	Quantity	Ja	0..1
MaximumBackorderQuantity	MaksimumRestordreMængde	Quantity	Ja	0..1
InspectionMethodCode	InspektionsMetodeKode	Code	Aftales	0..1
PartialDeliveryIndicator	DelLeveringsIndikator	Indicator	Ja	0..1
BackOrderAllowedIndicator	RestordreTilladelsesIndikator	Indicator	Ja	0..1
AccountingCostCode	FinansKontoNummerKode	Code	Aftales	0..1
AccountingCost	FinansKontoNummer	Text	Ja	0..1

Underklasser i klassen LineItem (VareLinje)

UBL-Navn	DK-Navn	Afløftes	Brug	Reference
Delivery	Levering	Ja	0..n	3.8.1.1
DeliveryTerms	LeveringsBetingelser	Ja	0..1	G30 3.30
OriginatorParty	Rekvirent	Ja	0..1	G30 3.70
OrderedShipment	BestiltForsendelse	Aftales	0..1	G30 3.68
PricingReference	PrisReference	Ja	0..1	G30 3.83
AllowanceCharge	RabatGebyr	Ja	0..n	G30 3.4
Price	Pris	Ja	0..1	3.8.1.2
Item	VareBeskrivelse	Ja	1	3.8.1.3

Felt specifikationer

ID

Feltnavn	LinjeNummer	Alternativ term	
Brug	1	Afløftes	Ja
Datatype	Identifier		
Definition	Identifikationen for den VareLinje, Køber har angivet. Værdien skal være identisk med tilsvarende værdi i den oprindelige ordre eller ordreændring		
Forretningsregel	Unik i instansen af dokumentet. Refererer i fakturaen til OrdreLinjereference - Linjeld		
Anbefaling	Kan være en sekvens af numre		

UUID

Feltnavn	UniversalUnikID	Alternativ term	
Brug	0..1	Afløftes	Aftales
Datatype	Identifier		
Definition	Computergenereret universelt entydigt id (UUID) for VareLinje-instansen.		
Anbefaling	Skal være unik for instansen af VareLinje. Genbrug kun UUID hvis Kopilndikator er "true"		
Se i øvrigt	OIOUBL_GUIDE_UUID (G32)		

Note

Feltnavn	Note	Alternativ term	
Brug	0..n	Afløftes	Ja
Datatype	Text		
Definition	Fritekst vedrørende VareLinje. Dette element kan eventuelt indeholde noter eller lignende oplysninger, der ikke udtrykkeligt fremgår i andre strukturer.		
Forretningsregel	Kun menneskelig læsbar. Brug kun en note for hvert sprog		

LineStatusCode

Feltnavn	LinjeStatusKode	Alternativ term	
Brug	0..1	Afløftes	Ja
Datatype	Code		
Definition	Angiver status for Linjen i forhold til dens oprindelige status. Om det er en ny linie, en ændring eller en sletning af linien		
Kodeliste	urn:oiubl:codelist:linestatuscode-1.1		

Quantity

Feltnavn	Mængde	Alternativ term	
Brug	0..1	Afløftes	Ja
Datatype	Quantity		
Definition	Mængden af Varer til VareLinjen.		
Forretningsregel	Den bestilte mængde, brug kodelisten for måleenheder.		
Lovlige værdier	>0		

LineExtensionAmount

Feltnavn	VareLinjeBeløb	Alternativ term	
Brug	0..1	Afløftes	Ja
Datatype	Amount		
Definition	Totalbeløbet for VareLinje inklusiv RabatGebyrer, men eksklusiv afgifter.		
Lovlige værdier	>0		

TotalTaxAmount

Feltnavn	AfgiftTotal	Alternativ term	
Brug	0..1	Afløftes	Ja
Datatype	Amount		
Definition	Det samlede afgiftsbeløb for VareLinje.		
Lovlige værdier	>0		

MinimumQuantity

Feltnavn	MinimumBestillingsMængde	Alternativ term	
Brug	0..1	Afløftes	Ja
Datatype	Quantity		
Definition	Den mindste mængde af Varen på VareLinje.		
Lovlige værdier	>0		

MaximumQuantity

Feltnavn	MaksimumBestillingsMængde	Alternativ term	
Brug	0..1	Afløftes	Ja
Datatype	Quantity		
Definition	Den maksimale mængde af Varen på VareLinje.		
Lovlige værdier	>0		

MinimumBackorderQuantity

Feltnavn	MinimumRestordreMængde	Alternativ term	
Brug	0..1	Afløftes	Ja
Datatype	Quantity		
Definition	Den mindst tilladte mængde ved restordre (hvis restordre er tilladt).		
Lovlige værdier	>0		

MaximumBackorderQuantity

Feltnavn	MaksimumRestordreMængde	Alternativ term	
Brug	0..1	Afløftes	Ja
Datatype	Quantity		
Definition	Den maksimale tilladte mængde ved restordre (hvis restordre er tilladt).		
Lovlige værdier	>0		

InspectionMethodCode

Feltnavn	InspektionsMetodeKode	Alternativ term	
Brug	0..1	Afløftes	Aftales
Datatype	Code		
Definition	Inspektionskrav for en VareLinje angivet som en kode.		
Forretningsregel	Bilateralt defineret		

PartialDeliveryIndicator

Feltnavn	DelLeveringsIndikator	Alternativ term	
Brug	0..1	Afløftes	Ja
Datatype	Indicator		
Definition	Angiver, om dellevering er tilladt.		
Forretningsregel	Hvis ikke specificeret, antages det at indikatoren er "false"		

BackOrderAllowedIndicator

Feltnavn	RestordreTilladelsesIndikator	Alternativ term	
Brug	0..1	Afløftes	Ja
Datatype	Indicator		
Definition	Angiver, om restordre er tilladt.		
Forretningsregel	Hvis ikke specificeret, antages det at indikatoren er "false"		

AccountingCostCode

Feltnavn	FinansKontoNummerKode	Alternativ term	FinansKontoKode
Brug	0..1	Afløftes	Aftales
Datatype	Code		
Definition	Den kontostrengkode, Køber anvender for VareLinje.		
Forretningsregel	Bilateral		
Afhængigheder	../AccountingCost		
Eksempel	5050		

AccountingCost

Feltnavn	FinansKontoNummer	Alternativ term	FinansKontoStreng
Brug	0..1	Afløftes	Ja
Datatype	Text		
Definition	Den kontostrengkode, køber anvender for VareLinje, angivet som tekst.		
Forretningsregel	Brug kun hvis Kode ikke er påført		
Afhængigheder	../AccountingCostCode		

Klasse specifikationer**Delivery**

Klassenavn	Levering	Alternativ term	
Brug	0..n	Afløftes	Ja
Datatype	Delivery		
Definition	Oplysninger vedrørende Levering.		
Forretningsregel	Anmodning om levering. Kun hvis forskellig på linjre niveau. Kun hvis der ikke er nogen standard leveringsaftale		
Se afsnit	3.8.1.1		

DeliveryTerms

Klassenavn	LeveringsBetingelser	Alternativ term	
Brug	0..1	Afløftes	Ja
Datatype	DeliveryTerms		
Definition	Oplysninger vedrørende LeveringsBetingelser.		
Anbefaling	Betingelserne for levering specificeret eller reference til leveringsaftale		
Se afsnit	G30 3.30		

OriginatorParty

Klassenavn	Rekvirent	Alternativ term	
Brug	0..1	Afløftes	Ja
Datatype	Party		
Definition	Den part, der har initieret Ordre.		
Anbefaling	Brug hvis anvendelig og forskellig på linje niveau		
Se afsnit	G30 3.70		

OrderedShipment

Klassenavn	BestiltForsendelse	Alternativ term	
Brug	0..1	Afløftes	Aftales
Datatype	OrderedShipment		
Definition	Oplysninger vedrørende BestiltForsendelse.		
Se afsnit	G30 3.68		

PricingReference

Klassenavn	PrisReference	Alternativ term	
Brug	0..1	Afløftes	Ja
Datatype	PricingReference		
Definition	Oplysninger vedrørende PrisReference.		
Forretningsregel	Kun af informativ karakter		
Se afsnit	G30 3.83		

AllowanceCharge

Klassenavn	RabatGebyr	Alternativ term	
Brug	0..n	Afløftes	Ja
Datatype	AllowanceCharge		
Definition	Oplysninger vedrørende RabatGebyr.		
Forretningsregel	Den antaget, aftalte eller lovlige rabat og eller gebyr		
Se afsnit	G30 3.4		

Price

Klassenavn	Pris	Alternativ term	
Brug	0..1	Afløftes	Ja
Datatype	Price		
Definition	Oplysninger vedrørende Pris.		
Forretningsregel	Påkrævet i følgende profiler: Procurement-OrdSim-BilSim-1.0, Procurement-OrdSimR-BilSim-1.0, Procurement-OrdSim-BilSimR-1.0, Procurement-OrdSimR-BilSimR-1.0 og urn:www.nesubl.eu:profiles:profile7:ver2.0		
Se afsnit	3.8.1.2		

Item

Klassenavn	VareBeskrivelse	Alternativ term	
Brug	1	Afløftes	Ja
Datatype	Item		
Definition	Oplysninger vedrørende Vare.		
Se afsnit	3.8.1.3		

Ekskluderede klasser og felter i LineItem (VareLinje)

Navn	DK-Navn	Type
SalesOrderID	SalgsOrdreLinjeNummer	Felt

3.8.1.1. OrderResponse.OrderLine.LineItem.Delivery

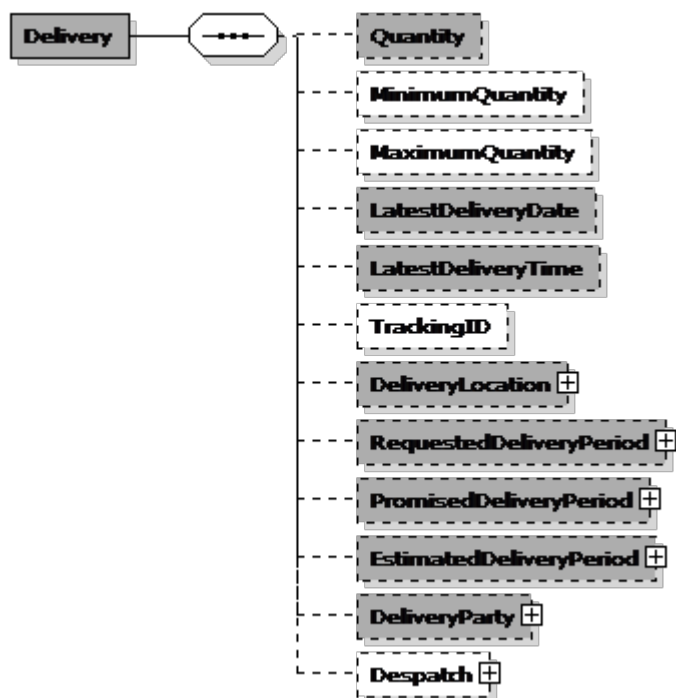

Delivery (Levering) specifikation

Navn	Levering	Alternativ term	
Definition	Oplysninger vedrørende Levering.		
Se i øvrigt	OIOUBL_GUIDE_LEVERING (G19)		

Eksempel

```
<cac:Delivery>
  <cbc:LatestDeliveryDate>2006-04-25</cbc:LatestDeliveryDate>
  + <cac:DeliveryLocation />
</cac:Delivery>
```

Felter

UBL-Navn	DK-Navn	Datatype	Afløftes	Brug
Quantity	Mængde	Quantity	Ja	0..1
MinimumQuantity	MinimumsMængde	Quantity	Aftales	0..1
MaximumQuantity	MaksimumsMængde	Quantity	Aftales	0..1
LatestDeliveryDate	SenestLeveringsDato	Date	Ja	0..1
LatestDeliveryTime	SenestLeveringsTid	Time	Ja	0..1
TrackingID	SporingsID	Identifier	Aftales	0..1

Underklasser i klassen Delivery (Levering)

UBL-Navn	DK-Navn	Afløftes	Brug	Reference
DeliveryLocation	LeveringsSted	Ja	0..1	G30 3.60
RequestedDeliveryPeriod	ForespurgtLeveringsPeriode	Ja	0..1	G30 3.78
PromisedDeliveryPeriod	LovetLeveringsPeriode	Ja	0..1	G30 3.78
EstimatedDeliveryPeriod	EstimeretLeveringsPeriode	Ja	0..1	G30 3.78
DeliveryParty	LeveringsPart	Ja	0..1	G30 3.70
Despatch	Afsendelse	Aftales	0..1	G30 3.32

Felt specifikationer**Quantity**

Feltnavn	Mængde	Alternativ term	
Brug	0..1	Afløftes	Ja
Datatype	Quantity		
Definition	Mængden i en Levering.		

MinimumQuantity

Feltnavn	Minimumsmængde	Alternativ term	
Brug	0..1	Afløftes	Aftales
Datatype	Quantity		
Definition	Minimumsmængden i en Levering.		

MaximumQuantity

Feltnavn	Maksimumsmængde	Alternativ term	
Brug	0..1	Afløftes	Aftales
Datatype	Quantity		
Definition	Maksimumsmængden i en Levering.		

LatestDeliveryDate

Feltnavn	SenestLeveringsDato	Alternativ term	
Brug	0..1	Afløftes	Ja
Datatype	Date		
Definition	Den senest mulige leveringsdato angivet af Køber.		

LatestDeliveryTime

Feltnavn	SenestLeveringsTid	Alternativ term	
Brug	0..1	Afløftes	Ja
Datatype	Time		
Definition	Det senest mulige leveringstidspunkt angivet af Køber.		

TrackingID

Feltnavn	SporingsID	Alternativ term	
Brug	0..1	Afløftes	Aftales
Datatype	Identifier		
Definition	Leveringens Sporings-id (til transportsporing).		

Klasse specifikationer

DeliveryLocation

Klassenavn	LeveringsSted	Alternativ term	
Brug	0..1	Afløftes	Ja
Datatype	Location		
Definition	Oplysninger vedrørende Lokation.		
Forretningsregel	Anvend samme leveringssted for alle leveringer på samme linje.		
Se afsnit	G30 3.60		

RequestedDeliveryPeriod

Klassenavn	ForespurgtLeveringsPeriode	Alternativ term	
Brug	0..1	Afløftes	Ja
Datatype	Period		
Definition	Den ønskede Leveringsperiode.		
Forretningsregel	For beskeder der stammer fra kunde		
Se afsnit	G30 3.78		

PromisedDeliveryPeriod

Klassenavn	LovetLeveringsPeriode	Alternativ term	
Brug	0..1	Afløftes	Ja
Datatype	Period		
Definition	Den lovede Leveringsperiode		
Forretningsregel	For beskeder der stammer fra leverandør		
Se afsnit	G30 3.78		

EstimatedDeliveryPeriod

Klassenavn	EstimeretLeveringsPeriode	Alternativ term	
Brug	0..1	Afløftes	Ja
Datatype	Period		
Definition	Den estimerede Leveringsperiode		
Forretningsregel	For beskeder der stammer fra leverandør		
Se afsnit	G30 3.78		

DeliveryParty

Klassenavn	LeveringsPart	Alternativ term	
Brug	0..1	Afløftes	Ja
Datatype	Party		
Definition	Den part, som varerne/tjenesterne skal leveres til.		
Forretningsregel	Der kan angives en LeveringsPart, hvis ejerskabet juridisk overdrages hertil. Angives kun hvis forskellig fra køber		
Se afsnit	G30 3.70		

Despatch

Klassenavn	Afsendelse	Alternativ term	
Brug	0..1	Afløftes	Aftales
Datatype	Despatch		
Definition	Den part, der har afsendt leveringen.		
Se afsnit	G30 3.32		

Ekskluderede klasser og felter i Delivery (Levering)

Navn	DK-Navn	Type
ID	ID	Felt
ActualDeliveryDate	FaktiskLeveringsDato	Felt
ActualDeliveryTime	FaktiskLeveringsTid	Felt
DeliveryAddress	LeveringsAdresse	Klasse

3.8.1.2. OrderResponse.OrderLine.LineItem.Price

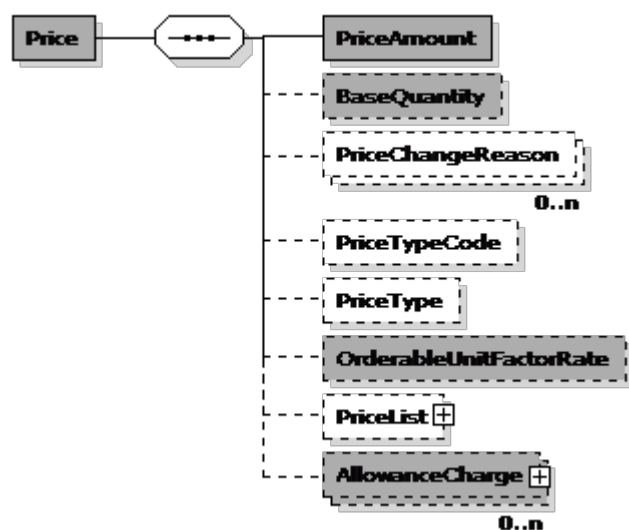

Price (Pris) specifikation

Navn	Pris	Alternativ term	
Definition	Oplysninger om pris.		
Se i øvrigt	OIOUBL_GUIDE_PRISER (G25)		

Eksempel

```
<cac:Price>
  <cbc:PriceAmount currencyID="DKK">1730.00</cbc:PriceAmount>
</cac:Price>
```

Felter

UBL-Navn	DK-Navn	Datatype	Afløftes	Brug
PriceAmount	PrisBeløb	Amount	Ja	1
BaseQuantity	BeregningsGrundlagMængde	Quantity	Ja	0..1
PriceChangeReason	PrisArsag	Text	Aftales	0..n
PriceTypeCode	PrisTypeKode	Code	Aftales	0..1
PriceType	PrisTypeBeskrivelse	Text	Aftales	0..1
OrderableUnitFactorRate	OrdreAntalMængdeRate	Rate	Ja	0..1

Underklasser i klassen Price (Pris)

UBL-Navn	DK-Navn	Afløftes	Brug	Reference
PriceList	Prisliste	Aftales	0..1	G30 3.82
AllowanceCharge	RabatGebyr	Ja	0..n	G30 3.4

Felt specifikationer

PriceAmount

Feltnavn	PrisBeløb	Alternativ term	
Brug	1	Afløftes	Ja
Datatype	Amount		
Definition	Beløbet for Pris.		

BaseQuantity

Feltnavn	BeregningsGrundlagMængde	Alternativ term	
Brug	0..1	Afløftes	Ja
Datatype	Quantity		
Definition	Den faktiske mængde, som Prisen gælder for.		
Forretningsregel	Bør udfyldes. Hvis ingen værdi angives sættes den standard til 1 EA (stk)		

PriceChangeReason

Feltnavn	PrisÅrsag	Alternativ term	
Brug	0..n	Afløftes	Aftales
Datatype	Text		
Definition	Årsagen til ændringen i Pris angivet som tekst.		
Forretningsregel	Brug kun mere end 1, hvis der anvendes flere sprog.		

PriceTypeCode

Feltnavn	PrisTypeKode	Alternativ term	
Brug	0..1	Afløftes	Aftales
Datatype	Code		
Definition	Prisens type angivet som en kode.		
Kodeliste	UN/ECE 5387		

PriceType

Feltnavn	PrisTypeBeskrivelse	Alternativ term	
Brug	0..1	Afløftes	Aftales
Datatype	Text		
Definition	Prisens type angivet som tekst.		

OrderableUnitFactorRate

Feltnavn	OrdreAntalMængdeRate	Alternativ term	
Brug	0..1	Afløftes	Ja
Datatype	Rate		
Definition	Den faktor, der kan bruges til at omregne basisprisenheden til bestillingenheden.		
Forretningsregel	Standardværdien er 1		

Klasse specifikationer

PriceList

Klassenavn	Prisliste	Alternativ term	
Brug	0..1	Afløftes	Aftales
Datatype	PriceList		
Definition	En reference til en PrisListe.		
Forretningsregel	Anvendes til refererede priser.		
Se afsnit	G30 3.82		

AllowanceCharge

Klassenavn	RabatGebyr	Alternativ term	
Brug	0..n	Afløftes	Ja
Datatype	AllowanceCharge		
Definition	Oplysninger vedrørende RabatGebyr.		
Forretningsregel	En forklaring på prissammensætningen (ekskl. moms).		
Se afsnit	G30 3.4		

Ekskluderede klasser og felter i Price (Pris)

Navn	DK-Navn	Type
ValidityPeriod	GyldighedsPeriode	Klasse

3.8.1.3. OrderResponse.OrderLine.LineItem.Item

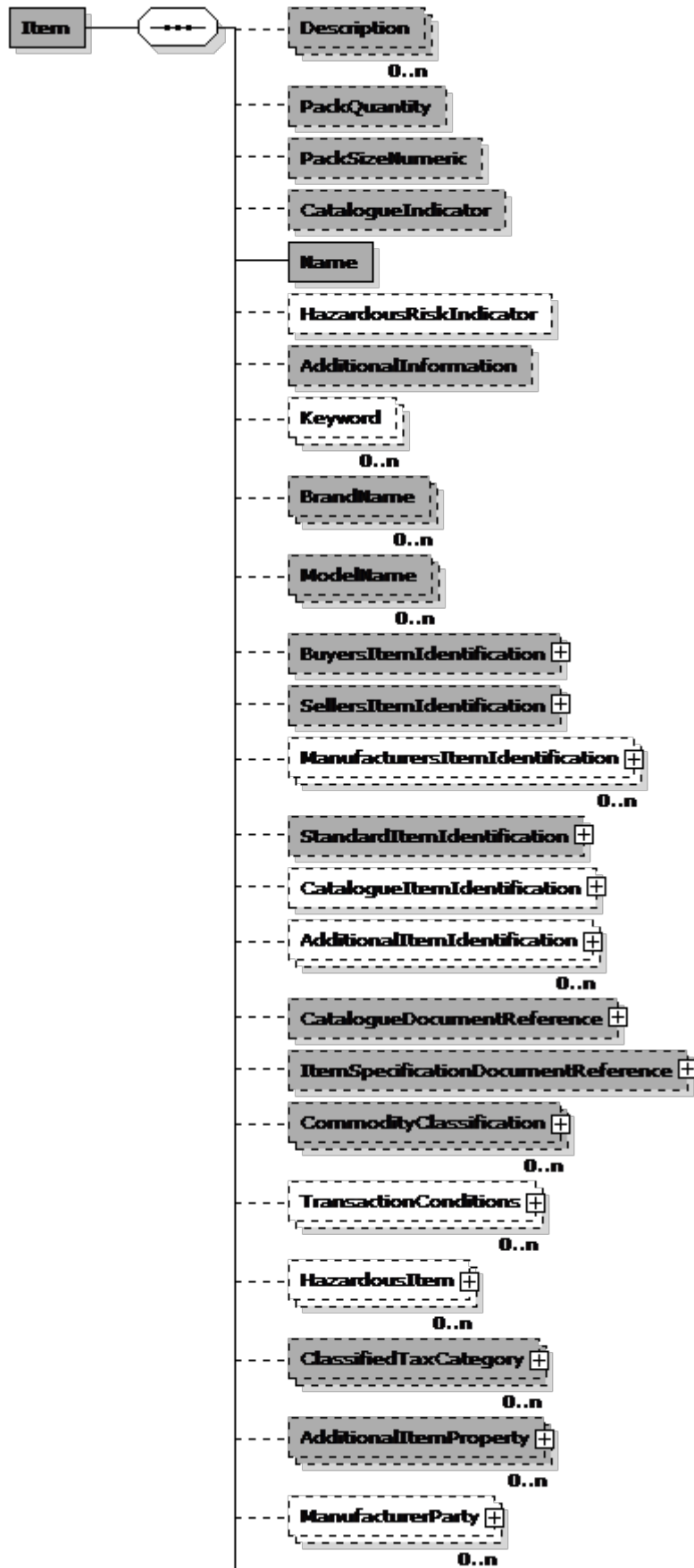

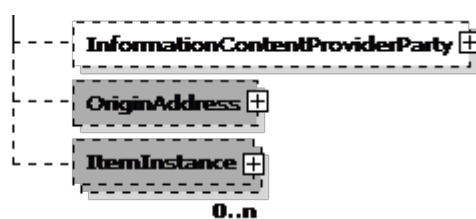

Item (Vare) specifikation

Navn	Vare	Alternativ term	
Definition	Oplysninger, der direkte vedrører en vare.		

Eksempel

```

<cac:Item>
  <cbc:Description>Hamburg - COPENHAGEN</cbc:Description>
  <cbc:Name>Economic</cbc:Name>
  <cbc:HazardousRiskIndicator>false</cbc:HazardousRiskIndicator>
  + <cac:SellersItemIdentification />
  + <cac:ClassifiedTaxCategory />
</cac:Item>
  
```

Felter

UBL-Navn	DK-Navn	Datatype	Afløftes	Brug
Description	Beskrivelse	Text	Ja	0..n
PackQuantity	PakkeMængde	Quantity	Ja	0..1
PackSizeNumeric	PakkeStørrelse	Numeric	Ja	0..1
CatalogueIndicator	KatalogIndikator	Indicator	Ja	0..1
Name	Navn	Name	Ja	1
HazardousRiskIndicator	FarlighedsIndikator	Indicator	Aftales	0..1
AdditionalInformation	SupplerendeInformation	Text	Ja	0..1
Keyword	Nøgleord	Text	Aftales	0..n
BrandName	MærkeNavn	Name	Ja	0..n
ModelName	ModelNavn	Name	Ja	0..n

Underklasser i klassen Item (Vare)

UBL-Navn	DK-Navn	Afløftes	Brug	Reference
BuyersItemIdentification	KøbersVareIdentifikation	Ja	0..1	3.8.1.3.1
SellersItemIdentification	SælgersVareIdentifikation	Ja	0..1	3.8.1.3.2
ManufacturersItemIdentification	ProducentensVareIdentifikation	Aftales	0..n	3.8.1.3.3
StandardItemIdentification	StandardVareIdentifikation	Ja	0..1	3.8.1.3.4
CatalogueItemIdentification	KatalogVareIdentifikation	Aftales	0..1	3.8.1.3.5
AdditionalItemIdentification	SupplerendeVareIdentifikation	Aftales	0..n	3.8.1.3.6
CatalogueDocumentReference	KatalogDokumentReference	Ja	0..1	3.8.1.3.7
ItemSpecificationDocumentReference	VareSpecifikationDocumentReference	Ja	0..1	G30 3.36
CommodityClassification	VareTypeKlasifikation	Ja	0..n	G30 3.18
TransactionConditions	HandelsBetingelser	Aftales	0..n	G30 3.107
HazardousItem	FarligVare	Aftales	0..n	G30 3.47
ClassifiedTaxCategory	KlasificeretAfgiftsKategori	Ja	0..n	G30 3.101
AdditionalItemProperty	SupplerendeVareEgenskaber	Ja	0..n	G30 3.54
ManufacturerParty	Producent	Aftales	0..n	G30 3.70
InformationContentProviderParty	InformationsLeverandør	Aftales	0..1	G30 3.70
OriginAddress	OprindelsesAdresse	Ja	0..1	G30 3.1
ItemInstance	VareInstans	Ja	0..n	G30 3.52

Felt specifikationer

Description

Feltnavn	Beskrivelse	Alternativ term	
Brug	0..n	Afløftes	Ja
Datatype	Text		
Definition	Et fritestfelt, der kan bruges til at angive en tekstbeskrivelse af varen.		
Forretningsregel	Beskrivelse skal være tilstede, hvis ingen Vareidentifikation er anvendt. Brug kun en for hvert sprog		

PackQuantity

Feltnavn	PakkeMængde	Alternativ term	
Brug	0..1	Afløftes	Ja
Datatype	Quantity		
Definition	Mængden i pakkeenheden.		

PackSizeNumeric

Feltnavn	PakkeStørrelse	Alternativ term	
Brug	0..1	Afløftes	Ja
Datatype	Numeric		
Definition	Antallet af varer i en pakke.		

CatalogueIndicator

Feltnavn	KatalogIndikator	Alternativ term	
Brug	0..1	Afløftes	Ja
Datatype	Indicator		
Definition	En indikator, der angiver, om varen blev bestilt fra et katalog (sand) eller ej (falsk).		

Name

Feltnavn	Navn	Alternativ term	
Brug	1	Afløftes	Ja
Datatype	Name		
Definition	Et kort navn, der (valgfrit) kan angives for en vare, f.eks. navnet i kataloget, svarende til en beskrivelse.		

HazardousRiskIndicator

Feltnavn	FarlighedsIndikator	Alternativ term	
Brug	0..1	Afløftes	Aftales
Datatype	Indicator		
Definition	En indikation af, om den leverede vare er farlig.		

AdditionalInformation

Feltnavn	SupplerendeInformation	Alternativ term	
Brug	0..1	Afløftes	Ja
Datatype	Text		
Definition	Anvendes til at angive yderligere oplysninger om varen (f.eks. en URL-adresse på et relevant websted).		

Keyword

Feltnavn	Nøgleord	Alternativ term	
Brug	0..n	Afløftes	Aftales
Datatype	Text		
Definition	En søgestreng for varen, defineret af SælgerPart. Kan også være synonymer.		

BrandName

Feltnavn	MærkeNavn	Alternativ term	
Brug	0..n	Afløftes	Ja
Datatype	Name		
Definition	Varens varemærkenavn.		

ModelName

Feltnavn	ModelNavn	Alternativ term	
Brug	0..n	Afløftes	Ja
Datatype	Name		
Definition	Varens modelnavn.		

Klasse specifikationer**BuyersItemIdentification**

Klassenavn	KøbersVareIdentifikation	Alternativ term	
Brug	0..1	Afløftes	Ja
Datatype	ItemIdentification		
Definition	Knytter varen til vareidentifikationen i køberens system.		
Se afsnit	3.8.1.3.1		

SellersItemIdentification

Klassenavn	SælgersVareIdentifikation	Alternativ term	
Brug	0..1	Afløftes	Ja
Datatype	ItemIdentification		
Definition	Knytter varen til vareidentifikationen i sælgerens system.		
Se afsnit	3.8.1.3.2		

ManufacturersItemIdentification

Klassenavn	ProducentensVareIdentifikation	Alternativ term	
Brug	0..n	Afløftes	Aftales
Datatype	ItemIdentification		
Definition	Knytter varen til vareidentifikationen i producentens system.		
Forretningsregel	Kun af informativ karakter		
Se afsnit	3.8.1.3.3		

StandardItemIdentification

Klassenavn	StandardVareIdentifikation	Alternativ term	
Brug	0..1	Afløftes	Ja
Datatype	ItemIdentification		
Definition	Knytter varen til vareidentifikationen i standardsystemet.		
Se afsnit	3.8.1.3.4		

CatalogueItemIdentification

Klassenavn	KatalogVareIdentifikation	Alternativ term	
Brug	0..1	Afløftes	Aftales
Datatype	ItemIdentification		
Definition	Knytter varen til vareidentifikationen i katalogsystemet.		
Se afsnit	3.8.1.3.5		

AdditionalItemIdentification

Klassenavn	SupplerendeVareIdentifikation	Alternativ term	
Brug	0..n	Afløftes	Aftales
Datatype	ItemIdentification		
Definition	Knytter varen til andre identifikationer.		
Se afsnit	3.8.1.3.6		

CatalogueDocumentReference

Klassenavn	KatalogDokumentReference	Alternativ term	
Brug	0..1	Afløftes	Ja
Datatype	DocumentReference		
Definition	Knytter varen til det katalog, som den blev valgt i.		
Se afsnit	3.8.1.3.7		

ItemSpecificationDocumentReference

Klassenavn	VareSpecifikationDocumentReference	Alternativ term	
Brug	0..1	Afløftes	Ja
Datatype	DocumentReference		
Definition	Oplysninger vedrørende varespecifikation.		
Se afsnit	G30 3.36		

CommodityClassification

Klassenavn	VareTypeKlasifikation	Alternativ term	
Brug	0..n	Afløftes	Ja
Datatype	CommodityClassification		
Definition	Knytter varen til varens klassifikation(er) i henhold til et vareklassifikationssystem.		
Se afsnit	G30 3.18		

TransactionConditions

Klassenavn	HandelsBetingelser	Alternativ term	
Brug	0..n	Afløftes	Aftales
Datatype	TransactionConditions		
Definition	Knytter varen til de salgsbetingelser, der gælder for den, f.eks bonusordninger.		
Se afsnit	G30 3.107		

HazardousItem

Klassenavn	FarligVare	Alternativ term	
Brug	0..n	Afløftes	Aftales
Datatype	HazardousItem		
Definition	Knytter varen til dens oplysninger vedrørende farlige varer.		
Se afsnit	G30 3.47		

ClassifiedTaxCategory

Klassenavn	KlasificeretAfgiftsKategori	Alternativ term	
Brug	0..n	Afløftes	Ja
Datatype	TaxCategory		
Definition	Klassificerer varen ved brug af en eller flere afgiftskategorier.		
Se afsnit	G30 3.101		

AdditionalItemProperty

Klassenavn	SupplerendeVareEgenskaber	Alternativ term	
Brug	0..n	Afløftes	Ja
Datatype	ItemProperty		
Definition	Knytter varen til et antal yderligere egenskaber.		
Se afsnit	G30 3.54		

ManufacturerParty

Klassenavn	Producent	Alternativ term	
Brug	0..n	Afløftes	Aftales
Datatype	Party		
Definition	Oplysninger vedrørende varens producent.		
Se afsnit	G30 3.70		

InformationContentProviderParty

Klassenavn	InformationsLeverandør	Alternativ term	
Brug	0..1	Afløftes	Aftales
Datatype	Party		
Definition	Knytter varen til den part, der er ansvarlig for varens tekniske specifikationer.		
Se afsnit	G30 3.70		

OriginAddress

Klassenavn	OprindelsesAdresse	Alternativ term	
Brug	0..1	Afløftes	Ja
Datatype	Address		
Definition	Knytter varen til det oprindelsesområdet (dvs. ikke landet).		
Se afsnit	G30 3.1		

ItemInstance

Klassenavn	VareInstans	Alternativ term	
Brug	0..n	Afløftes	Ja
Datatype	ItemInstance		
Definition	Oplysninger vedrørende VareInstans.		
Se afsnit	G30 3.52		

Ekskluderede klasser og felter i Item (Vare)

Navn	DK-Navn	Type
OriginCountry	OprindelsesLand	Klasse

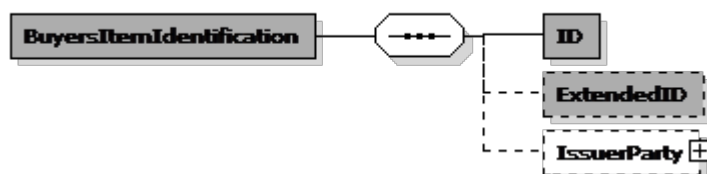
3.8.1.3.1.**OrderResponse.OrderLine.LineItem.Item.BuyersItemIdentification****BuyersItemIdentification (Vareidentifikation) specifikation**

Navn	Vareidentifikation	Alternativ term	
Definition	Oplysninger om vareidentifikationen.		

Felter

UBL-Navn	DK-Navn	Datatype	Afløftes	Brug
ID	ID	Identifier	Ja	1
ExtendedID	UdvidetID	Identifier	Ja	0..1

Underklasser i klassen BuyersItemIdentification (Vareidentifikation)

UBL-Navn	DK-Navn	Afløftes	Brug	Reference
IssuerParty	Udsteder	Aftales	0..1	G30 3.70

Felt specifikationer**ID**

Feltnavn	ID	Alternativ term	
Brug	1	Afløftes	Ja
Datatype	Identifier		
Definition	En identifikation for en Vare.		
Eksempel	4732		

ExtendedID

Feltnavn	UdvidetID	Alternativ term	
Brug	0..1	Afløftes	Ja
Datatype	Identifier		
Definition	En udvidet identifikation for varen, der identificerer varen med specifikke egenskaber, f.eks. Vare 123 = Stol / Vare 123 Ext 45 = Brun stol.		
Eksempel	PO3X89		

Klasse specifikationer**IssuerParty**

Klassenavn	Udsteder	Alternativ term	
Brug	0..1	Afløftes	Aftales
Datatype	Party		
Definition	Oplysninger vedrørende en UdstederPart, f.eks. en grossist som udstedte Vareidentifikationen, og som har flere leverandører under sig		
Anbefaling	Anvendes kun hvis IssuerParty ikke er udsteder af Identifikationen		
Se afsnit	G30 3.70		

Ekskluderede klasser og felter i BuyersItemIdentification (Vareidentifikation)

Navn	DK-Navn	Type
PhysicalAttribute	FysiskeAtributter	Klasse
MeasurementDimension	MåleDimension	Klasse

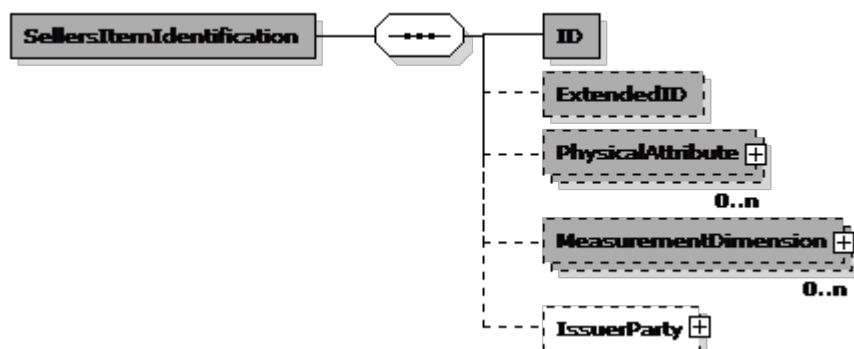
3.8.1.3.2.**OrderResponse.OrderLine.LineItem.Item.SellersItemIdentification****SellersItemIdentification (Vareidentifikation) specifikation**

Navn	Vareidentifikation	Alternativ term	
Definition	Oplysninger om vareidentifikationen.		

Eksempel

```
<cac:SellersItemIdentification>
  <cbc:ID>SK1426</cbc:ID>
</cac:SellersItemIdentification>
```

Felter

UBL-Navn	DK-Navn	Datatype	Afløftes	Brug
ID	ID	Identifier	Ja	1
ExtendedID	UdvidetID	Identifier	Ja	0..1

Underklasser i klassen SellersItemIdentification (Vareidentifikation)

UBL-Navn	DK-Navn	Afløftes	Brug	Reference
PhysicalAttribute	FysiskeAtributter	Ja	0..n	G30 3.80
MeasurementDimension	MåleDimension	Ja	0..n	G30 3.34
IssuerParty	Udsteder	Aftales	0..1	G30 3.70

Felt specifikationer**ID**

Feltnavn	ID	Alternativ term	
Brug	1	Afløftes	Ja
Datatype	Identifier		
Definition	En identifikation for en Vare.		
Eksempel	4732		

ExtendedID

Feltnavn	UdvidetID	Alternativ term	
Brug	0..1	Afløftes	Ja
Datatype	Identifier		
Definition	En udvidet identifikation for varen, der identificerer varen med specifikke egenskaber, f.eks. Vare 123 = Stol / Vare 123 Ext 45 = Brun stol.		
Eksempel	PO3X89		

Klasse specifikationer**PhysicalAttribute**

Klassenavn	FysiskeAtributter	Alternativ term	
Brug	0..n	Afløftes	Ja
Datatype	PhysicalAttribute		
Definition	Oplysninger vedrørende FysiskeAtributter.		
Se afsnit	G30 3.80		

MeasurementDimension

Klassenavn	MåleDimension	Alternativ term	
Brug	0..n	Afløftes	Ja
Datatype	Dimension		
Definition	Oplysninger vedrørende en MåleDimension.		
Se afsnit	G30 3.34		

IssuerParty

Klassenavn	Udsteder	Alternativ term	
Brug	0..1	Afløftes	Aftales
Datatype	Party		
Definition	Oplysninger vedrørende en UdstederPart, f.eks. en grossist som udstedte Vareidentifikationen, og som har flere leverandører under sig		
Anbefaling	Anvendes kun hvis IssuerParty ikke er udsteder af Identifikationen		
Se afsnit	G30 3.70		

Ekskluderede klasser og felter i SellersItemIdentification (Vareidentifikation)

Ingen

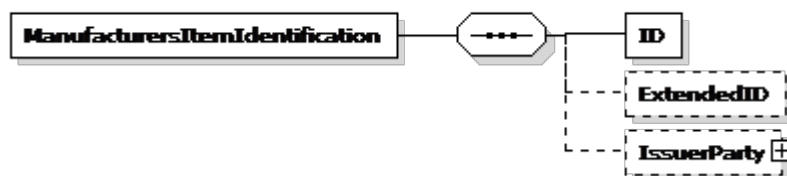
3.8.1.3.3.**OrderResponse.OrderLine.LineItem.Item.ManufacturersItemIdentification****ManufacturersItemIdentification (Vareidentifikation) specifikation**

Navn	Vareidentifikation	Alternativ term	
Definition	Oplysninger om vareidentifikationen.		

Felter

UBL-Navn	DK-Navn	Datatype	Afløftes	Brug
ID	ID	Identifier	Aftales	1
ExtendedID	UdvidetID	Identifier	Aftales	0..1

Underklasser i klassen ManufacturersItemIdentification (Vareidentifikation)

UBL-Navn	DK-Navn	Afløftes	Brug	Reference
IssuerParty	Udsteder	Aftales	0..1	G30 3.70

Felt specifikationer**ID**

Feltnavn	ID	Alternativ term	
Brug	1	Afløftes	Aftales
Datatype	Identifier		
Definition	En identifikation for en Vare.		
Eksempel	4732		

ExtendedID

Feltnavn	UdvidetID	Alternativ term	
Brug	0..1	Afløftes	Aftales
Datatype	Identifier		
Definition	En udvidet identifikation for varen, der identificerer varen med specifikke egenskaber, f.eks. Vare 123 = Stol / Vare 123 Ext 45 = Brun stol.		
Eksempel	PO3X89		

Klasse specifikationer**IssuerParty**

Klassenavn	Udsteder	Alternativ term	
Brug	0..1	Afløftes	Aftales
Datatype	Party		
Definition	Oplysninger vedrørende en UdstederPart, f.eks. en grossist som udstedte Vareidentifikationen, og som har flere leverandører under sig		
Anbefaling	Anvendes kun hvis IssuerParty ikke er udsteder af Identifikationen		
Se afsnit	G30 3.70		

Ekskluderede klasser og felter i ManufacturersItemIdentification (Vareidentifikation)

Navn	DK-Navn	Type
PhysicalAttribute	FysiskeAtributter	Klasse
MeasurementDimension	MåleDimension	Klasse

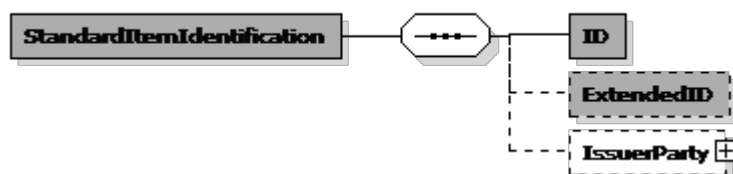
3.8.1.3.4.**OrderResponse.OrderLine.LineItem.Item.StandardItemIdentification****StandardItemIdentification (Vareidentifikation) specifikation**

Navn	Vareidentifikation	Alternativ term	
Definition	Oplysninger om vareidentifikationen.		

Felter

UBL-Navn	DK-Navn	Datatype	Afløftes	Brug
ID	ID	Identifier	Ja	1
ExtendedID	UdvidetID	Identifier	Ja	0..1

Underklasser i klassen StandardItemIdentification (Vareidentifikation)

UBL-Navn	DK-Navn	Afløftes	Brug	Reference
IssuerParty	Udsteder	Aftales	0..1	G30 3.70

Felt specifikationer**ID**

Feltnavn	ID	Alternativ term	
Brug	1	Afløftes	Ja
Datatype	Identifier		
Definition	En identifikation for en Vare.		
Eksempel	4732		

ExtendedID

Feltnavn	UdvidetID	Alternativ term	
Brug	0..1	Afløftes	Ja
Datatype	Identifier		
Definition	En udvidet identifikation for varen, der identificerer varen med specifikke egenskaber, f.eks. Vare 123 = Stol / Vare 123 Ext 45 = Brun stol.		
Eksempel	PO3X89		

Klasse specifikationer**IssuerParty**

Klassenavn	Udsteder	Alternativ term	
Brug	0..1	Afløftes	Aftales
Datatype	Party		
Definition	Oplysninger vedrørende en UdstederPart, f.eks. en grossist som udstedte Vareidentifikationen, og som har flere leverandører under sig		
Anbefaling	Anvendes kun hvis IssuerParty ikke er udsteder af Identifikationen		
Se afsnit	G30 3.70		

Ekskluderede klasser og felter i StandardItemIdentification (Vareidentifikation)

Navn	DK-Navn	Type
PhysicalAttribute	FysiskeAtributter	Klasse
MeasurementDimension	MåleDimension	Klasse

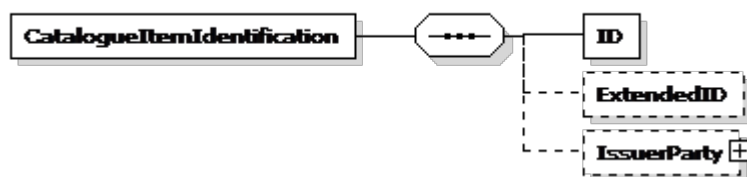
3.8.1.3.5.**OrderResponse.OrderLine.LineItem.Item.CatalogueItemIdentification****CatalogueItemIdentification (Vareidentifikation) specifikation**

Navn	Vareidentifikation	Alternativ term	
Definition	Oplysninger om vareidentifikationen.		

Felter

UBL-Navn	DK-Navn	Datatype	Afløftes	Brug
ID	ID	Identifier	Aftales	1
ExtendedID	UdvidetID	Identifier	Aftales	0..1

Underklasser i klassen CatalogueItemIdentification (Vareidentifikation)

UBL-Navn	DK-Navn	Afløftes	Brug	Reference
IssuerParty	Udsteder	Aftales	0..1	G30 3.70

Felt specifikationer**ID**

Feltnavn	ID	Alternativ term	
Brug	1	Afløftes	Aftales
Datatype	Identifier		
Definition	En identifikation for en Vare.		
Eksempel	4732		

ExtendedID

Feltnavn	UdvidetID	Alternativ term	
Brug	0..1	Afløftes	Aftales
Datatype	Identifier		
Definition	En udvidet identifikation for varen, der identificerer varen med specifikke egenskaber, f.eks. Vare 123 = Stol / Vare 123 Ext 45 = Brun stol.		
Eksempel	PO3X89		

Klasse specifikationer**IssuerParty**

Klassenavn	Udsteder	Alternativ term	
Brug	0..1	Afløftes	Aftales
Datatype	Party		
Definition	Oplysninger vedrørende en UdstederPart, f.eks. en grossist som udstedte Vareidentifikationen, og som har flere leverandører under sig		
Anbefaling	Anvendes kun hvis IssuerParty ikke er udsteder af Identifikationen		
Se afsnit	G30 3.70		

Ekskluderede klasser og felter i CatalogueItemIdentification (Vareidentifikation)

Navn	DK-Navn	Type
PhysicalAttribute	FysiskeAtributter	Klasse
MeasurementDimension	MåleDimension	Klasse

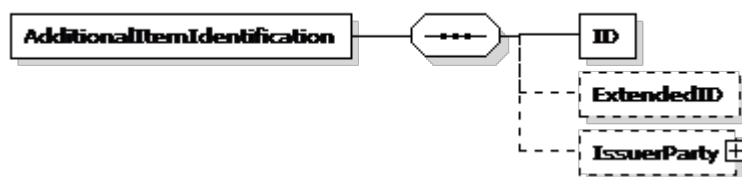
3.8.1.3.6.**OrderResponse.OrderLine.LineItem.Item.AdditionalItemIdentification****AdditionalItemIdentification (Vareidentifikation) specifikation**

Navn	Vareidentifikation	Alternativ term	
Definition	Oplysninger om vareidentifikationen.		

Felter

UBL-Navn	DK-Navn	Datatype	Afløftes	Brug
ID	ID	Identifier	Aftales	1
ExtendedID	UdvidetID	Identifier	Aftales	0..1

Underklasser i klassen AdditionalItemIdentification (Vareidentifikation)

UBL-Navn	DK-Navn	Afløftes	Brug	Reference
IssuerParty	Udsteder	Aftales	0..1	G30 3.70

Felt specifikationer**ID**

Feltnavn	ID	Alternativ term	
Brug	1	Afløftes	Aftales
Datatype	Identifier		
Definition	En identifikation for en Vare.		
Eksempel	4732		

ExtendedID

Feltnavn	UdvidetID	Alternativ term	
Brug	0..1	Afløftes	Aftales
Datatype	Identifier		
Definition	En udvidet identifikation for varen, der identificerer varen med specifikke egenskaber, f.eks. Vare 123 = Stol / Vare 123 Ext 45 = Brun stol.		
Eksempel	PO3X89		

Klasse specifikationer**IssuerParty**

Klassenavn	Udsteder	Alternativ term	
Brug	0..1	Afløftes	Aftales
Datatype	Party		
Definition	Oplysninger vedrørende en UdstederPart, f.eks. en grossist som udstedte Vareidentifikationen, og som har flere leverandører under sig		
Anbefaling	Anvendes kun hvis IssuerParty ikke er udsteder af Identifikationen		
Se afsnit	G30 3.70		

Ekskluderede klasser og felter i AdditionalItemIdentification (Vareidentifikation)

Navn	DK-Navn	Type
PhysicalAttribute	FysiskeAtributter	Klasse
MeasurementDimension	MåleDimension	Klasse

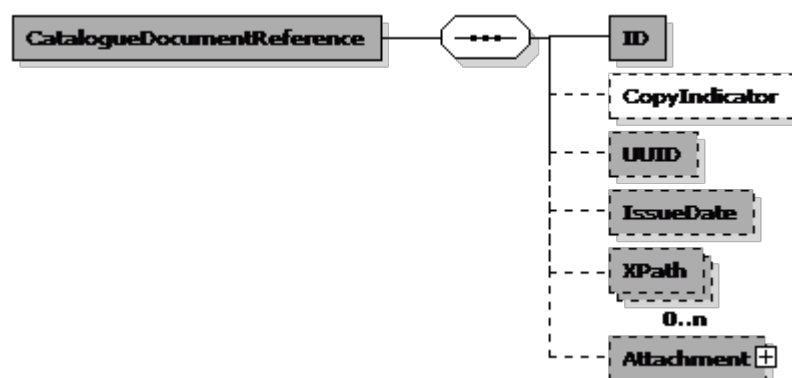
3.8.1.3.7.**OrderResponse.OrderLine.LineItem.Item.CatalogueDocumentReference****CatalogueDocumentReference (DokumentReference) specifikation**

Navn	DokumentReference	Alternativ term	
Definition	Oplysninger om et dokument, der refereres til i et andet dokument.		
Se i øvrigt	OIOUBL_GUIDE_DOKUMENTREF (G21)		

Felter

UBL-Navn	DK-Navn	Datatype	Afløftes	Brug
ID	ID	Identifier	Ja	1
CopyIndicator	KopiIndikator	Indicator	Aftales	0..1
UUID	UniversalUnikID	Identifier	Ja	0..1
IssueDate	UdstedelsesDato	Date	Ja	0..1
XPath	XPath	Text	Ja	0..n

Underklasser i klassen CatalogueDocumentReference (DokumentReference)

UBL-Navn	DK-Navn	Afløftes	Brug	Reference
Attachment	Vedhæftet	Ja	0..1	3.8.1.3.7.1

Felt specifikationer**ID**

Feltnavn	ID	Alternativ term	
Brug	1	Afløftes	Ja
Datatype	Identifier		
Definition	Identifikation for det dokument, der refereres til.		
Eksempel	428.34		

CopyIndicator

Feltnavn	KopiIndikator	Alternativ term	
Brug	0..1	Afløftes	Aftales
Datatype	Indicator		
Definition	Angiver, om dokumentet, der refereres til, er en kopi (sand) eller originalen (falsk).		
Eksempel	false		

UUID

Feltnavn	UniversalUnikID	Alternativ term	
Brug	0..1	Afløftes	Ja
Datatype	Identifier		
Definition	Computergenereret universelt entydigt id (UUID) for dokument-instansen, der refereres til.		
Se i øvrigt	OIOUBL_GUIDE_UUID (G32)		

IssueDate

Feltnavn	UdstedelsesDato	Alternativ term	
Brug	0..1	Afløftes	Ja
Datatype	Date		
Definition	Den dato, afsenderen af referencedokumentet har angivet for, hvornår referencedokumentet blev udstedt.		
Eksempel	2006-09-01		

XPath

Feltnavn	XPath	Alternativ term	
Brug	0..n	Afløftes	Ja
Datatype	Text		
Definition	Refererer til en anden del af den samme dokumentinstans.		
Eksempel	/DocumentReference[ID='428.22']		

Klasse specifikationer**Attachment**

Klassenavn	Vedhæftet	Alternativ term	
Brug	0..1	Afløftes	Ja
Datatype	Attachment		
Definition	Et bilag, der refereres til eksternt, refereret på MIME-lokationen eller indlejret.		
Se afsnit	3.8.1.3.7.1		

Ekskluderede klasser og felter i CatalogueDocumentReference (DokumentReference)

Navn	DK-Navn	Type
DocumentTypeCode	DokumentTypeKode	Felt
DocumentType	DokumentType	Felt

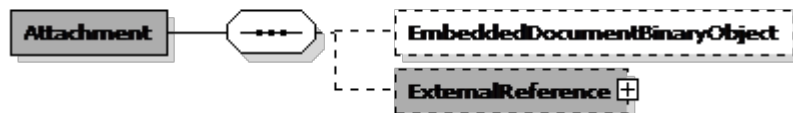
3.8.1.3.7.1.**OrderResponse.OrderLine.LineItem.Item.CatalogueDocumentReference
.Attachment****Attachment (Vedhæftet) specifikation**

Navn	Vedhæftet	Alternativ term	
Definition	Oplysninger om et bilag. Der kan refereres til et bilag eksternt (med elementet URI), internt (med referenceelementet MIME) eller i selve dokumentet (med elementet IndlejretDokument).		
Se i øvrigt	OIOUBL_GUIDE_BILAG (G21)		

Felter

UBL-Navn	DK-Navn	Datatype	Afløftes	Brug
EmbeddedDocumentBinaryObject	IndlejretDokument	Binary Object	Aftales	0..1

Underklasser i klassen Attachment (Vedhæftet)

UBL-Navn	DK-Navn	Afløftes	Brug	Reference
ExternalReference	EksternReference	Ja	0..1	G30 3.41

Felt specifikationer**EmbeddedDocumentBinaryObject**

Felt navn	IndlejretDokument	Alternativ term	
Brug	0..1	Afløftes	Aftales
Datatype	Binary Object		
Definition	Indeholder et indlejret dokument som et BLOB.		
Forretningsregel	Kun tilladt hvis ExternalReference ikke er anvendt, og hvis bilateralt aftalt.		
Afhængigheder	../ExternalReference		

Klasse specifikationer**ExternalReference**

3.8.1.3.7.1. OrderResponse.OrderLine.LineItem.Item.CatalogueDocumentReference.Attachment

Klassenavn	EksternReference	Alternativ term	
Brug	0..1	Afløftes	Ja
Datatype	ExternalReference		
Definition	Et bilag, der refereres til eksternt, refereret på MIME-lokationen eller indlejret.		
Forretningsregel	Kun tilladt hvis EmbeddedDocumentBinaryObject ikke er angivet		
Afhængigheder	../EmbeddedDocumentBinaryObject		
Se afsnit	G30 3.41		

Ekskluderede klasser og felter i Attachment (Vedhæftet)

Ingen