



IT- og Telestyrelsen

Ministeriet for Videnskab
Teknologi og Udvikling

OIOUBL Guideline

OIOUBL Ordreannullering

UBL 2.0 Ordercancellation

G12

Version 1.2



Udgivelsen er beskyttet af Creative Commons license, Navngivning 2.5 

Kolofon

Kontakt:

IT- og Telestyrelsen

E-mail: oioubl@itst.dk

OIOUBL Version 2.02
Oktober 2009

Ministeriet for Videnskab, Teknologi og Udvikling
IT- og Telestyrelsen

Holsteinsgade 63
DK-2100 København Ø
Phone +45 3545 0000
Fax +45 3545 0010
<http://www.itst.dk>
itst@itst.dk

Ophavsrettigheder for denne udgivelse, jævnført Creative Common, Navngivning 2.5: 

Det er tilladt at:

- *fremstille bearbejdede værker ud fra dette dokument*
- *at fremstille eksemplarer og gøre dokumentet tilgængeligt for almenheden*
- *at benytte dokumentet i kommerciel henseende*

under betingelse af tydelig kildehenvisning til denne udgivelse fra IT- og Telestyrelsen.

Læs mere om rettighederne på <http://creativecommons.org/licenses/by/2.5/deed.da>.

Indholdsfortegnelse

1. Læsevejledning.....	4
1.1 Dokumentets opbygning.....	4
1.2 Figurforklaring	4
1.3 Ordforklaringer	4
1.4 Referencer.....	5
2. Udfyldelse af instanser af OIOUBL dokumenter.....	8
3. OrderCancellation.....	9
3.1. OrderCancellation.....	10
3.2. OrderCancellation.OrderReference.....	16
3.2.1. OrderCancellation.OrderReference.DocumentReference.....	18
3.2.1.1. OrderCancellation.OrderReference.DocumentReference.Attachment.....	20
3.3. OrderCancellation.BuyerCustomerParty.....	22
3.3.1. OrderCancellation.BuyerCustomerParty.Party.....	24
3.3.1.1. OrderCancellation.BuyerCustomerParty.Party.Contact.....	28
3.4. OrderCancellation.SellerSupplierParty.....	30
3.4.1. OrderCancellation.SellerSupplierParty.Party.....	32

.1. Læsevejledning

Denne guideline beskriver anvendelsen af en ordreændring i OIOUBL. Guidelinen skal læses i sammenhæng med de øvrige dokumenter, der indgår i OIOUBL pakken.

1.1 Dokumentets opbygning

Dokumentet skal ses som den normative beskrivelse af en ordreændring. I tilfælde af konflikter er det altid den mest specifikke beskrivelse, der er den gældende. For eksempel overstyrer beskrivelsen på linjerne for et bestemt element, beskrivelsen på dokument niveau. Det der står på dokument niveau, kan altså regnes som default værdier for linjerne. Eksemplerne i dokumentet og de tilhørende tværgående guidelines skal ses som beskrivende. Teksten i guidelinen har forrang for figurene.

Dokumentet består af en læsevejledning, en beskrivelse af, hvorledes man udfylder instanser af dokumenter, samt selve klassespecifikationen. Selve specificationen er opbygget af:

- En figur, der viser de elementer i klassen, der er medtaget i OIOUBL.
- En tekstuel specifikation af klassen.
- En liste over de UBL elementer, som af forretningsmæssige årsager ikke giver mening i den konkrete kontekst.
- En liste over de felter, der indgår i klassen.
- En liste over de underklasser, der indgår i klassen.
- Tabel med nøgledata som definitioner, navne, referencer og forretningsregler for hver af klassens felter.
- En tabel med nøgledata som definitioner, navne, referencer og forretningsregler for klassens underklasser.
- For hver af de underklasser, der anvendes anderledes end beskrevet i klassebiblioteket, OIOUBL_GUIDE_BIBLIOTEK (ref 30), er der et underafsnit med en tilsvarende specifikation. De underklasser, der er medtaget i specifikationen er altså ikke udvalgt ud fra, hvor væsentlige de er, men alene om de adskiller sig fra den generelle definition.

1.2 Figurforklaring

I klassespecifikationerne er klassen vist som en skemadokumentation.

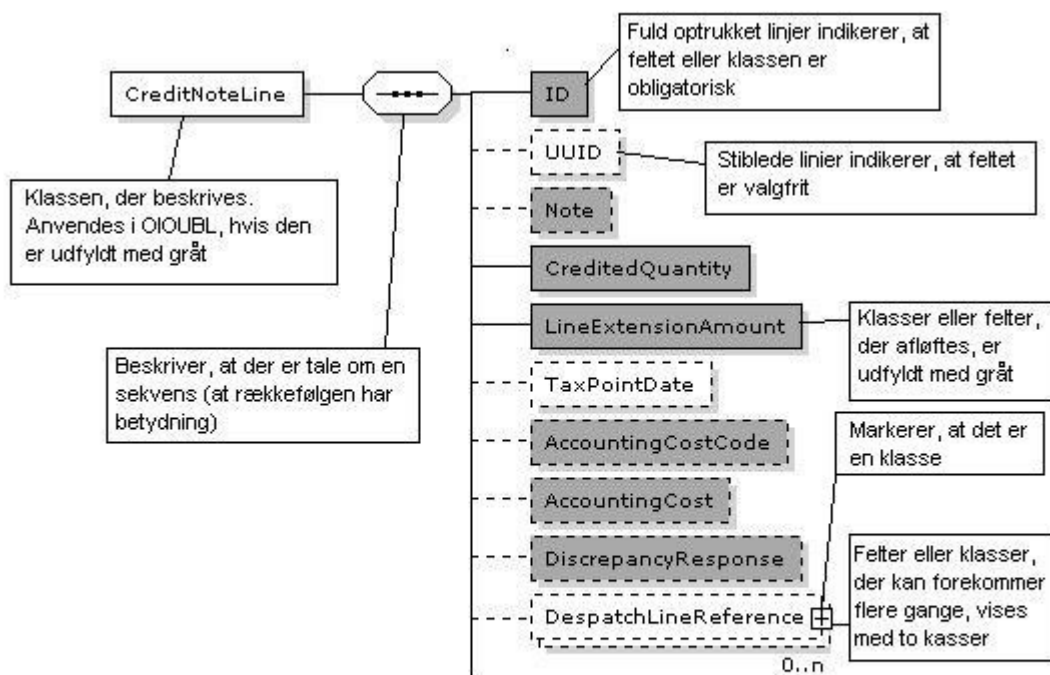

1.3 Ordforklaringer

I denne specifikation vil følgende termer blive anvendt i tabellerne:

Term	Forklaring
UBL-Navn	Det navn, man vil kunne finde i UBL 2.0 skemaerne
DK-Navn	Navnet på dansk
Brug	Beskriver kardinaliteten, altså reglen for hvor mange forekomster af forretningsinformationen, der er tilladt: [1] angiver, at der skal være en og kun en forekomst. [0..1] betyder at forretningsinformationen er valgfri. [0..n] betyder, at der kan være nul til uendelig mange forekomster [1..n] betyder, at der mindst er en, men at der kan være uendelig mange forekomster.
Alternativ term	Beskriver en term, som forretningsinformationen også er kendt som.
Afløftes	Angiver om man kan forvente, at modtageren er i stand til at læse den beskrevne forretningsinformation. Information der ikke afløftes kan dog stadig anvendes efter bilateral aftale.
Forretningsregel	Beskriver de regler, der knytter sig til forretningsinformationen. Forretningsregler er normative og vil indgå i valideringen af det pågældende dokument.
Anbefaling	Angiver at det er god praksis have den beskrevne forretningsinformation med. Det er en ikke-normativ vejledning om anvendelse af forretningsinformationen.
Lovlige værdier:	Beskrivelse af det udfaldsrum, som et forretningsselement skal holde sig inden for.

Kodeliste	Refererer til den kodeliste, som udfaldsrummet skal findes inden for.
Klasse	En struktur af sammenhængende forretningsinformation.

1.4 Referencer

Der refereres i dette dokument til følgende andre dokumenter i OIOUBL pakken.

Filnavn	Titel	Ref
OIOUBL_GUIDE_INTRO	Introduktion til OIOUBL Guidelines	G01
Dokumentguidelines		
OIOUBL_GUIDE_APPRESPONS	OIOUBL Applikationsmeddelelse - UBL 2.0 ApplicationResponse	G02
OIOUBL_GUIDE_KATALOG	OIOUBL Kataloger - UBL 2.0 Catalogue	G03
OIOUBL_GUIDE_KATALOGFORESP	OIOUBL Katalogforespørgsel - UBL 2.0 CatalogueRequest	G04
OIOUBL_GUIDE_KATALOGSLET	OIOUBL Sletning af katalog - UBL 2.0 CatalogueDeletion	G05
OIOUBL_GUIDE_KATALOGOPDATELEMENT	OIOUBL Opdatering af katalogelement - UBL 2.0 CatalogueItemSpecificationUpdate	G06
OIOUBL_GUIDE_KATALOGOPDATPRIS	OIOUBL Guideline Opdatering af katalogpriser - UBL 2.0 CataloguePricingUpdate	G07
OIOUBL_GUIDE_ORDRE	OIOUBL Ordre - UBL 2.0 Order	G08
OIOUBL_GUIDE_ORDERBEKRAFT	OIOUBL Ordrebekræftelse - UBL 2.0 OrderResponse	G09
OIOUBL_GUIDE_SIMPELORDREBEKRAFT	OIOUBL Smpel ordrebekræftelse - UBL 2.0 OrderResponseSimple	G10
OIOUBL_GUIDE_ORDREANDRING	OIOUBL Ordreændring - UBL 2.0 OrderChange	G11
OIOUBL_GUIDE_ORDREANNULLER	OIOUBL Ordreannullering - UBL 2.0 OrderCancellation	G12
OIOUBL_GUIDE_KREDITNOTA	OIOUBL Kreditnota - UBL 2.0 CreditNote	G13
OIOUBL_GUIDE_RYKKER	OIOUBL Rykker - UBL 2.0 Reminder	G14
OIOUBL_GUIDE_KONTOOPGOR	OIOUBL Kontoopgørelse - UBL 2.0 Statement	G15
OIOUBL_GUIDE_FAKTURA	OIOUBL Faktura - UBL 2.0 Invoice	G16
Generelle tværgående guidelines		
OIOUBL_GUIDE_RABAT	OIOUBL Guideline Rabatter og gebyrer - UBL 2.0 AllowanceCharge	G17
OIOUBL_GUIDE_VALUTA	OIOUBL Valutakurser og valutakoder - UBL 2.0 CurrencyExchangeRates	G18
OIOUBL_GUIDE_LEVERING	OIOUBL Levering - UBL 2.0 Delivery and Delivery Party	G19
OIOUBL_GUIDE_LEVBETING	OIOUBL Leveringsbetingelser - UBL 2.0 Delivery Terms	G20
OIOUBL_GUIDE_DOKUMENTREF	OIOUBL Dokumentreference - UBL 2.0 Document Reference	G21
OIOUBL_GUIDE_ENDEPUNKT	OIOUBL EndepunktID - UBL 2.0 Endpoints	G22
OIOUBL_GUIDE_PART	OIOUBL Part - UBL 2.0 Party	G23
OIOUBL_GUIDE_BETALING	OIOUBL Betalingsmåder og betingelser - UBL 2.0 Payment means og payment terms	G24
OIOUBL_GUIDE_PRISER	OIOUBL Priser - UBL 2.0 Prices	G25
OIOUBL_GUIDE_PROFILER	OIOUBL Profiler - UBL 2.0 Profiles	G26
OIOUBL_GUIDE_SKAT	OIOUBL Skat - UBL 2.0 Tax	G27
OIOUBL_GUIDE_TOTALER	OIOUBL Totaler - UBL 2.0 Totals	G28
OIOUBL_GUIDE_DATATYPER	OIOUBL Datatyper - UBL 2.0 Datatypes	G29
OIOUBL_GUIDE_BIBLIOTEK	OIOUBL Fælles klassebibliotek - UBL 2.0 CommonLibrary	G30
OIOUBL_GUIDE_SIGNATUR	OIOUBL Signatur - UBL 2.0 Signature	G31
OIOUBL_GUIDE_UUID	OIOUBL UUID - UBL 2.0 UUID	G32
OIOUBL_GUIDE_UDVIDELSER	OIOUBL Udvidelse - UBL 2.0 Extension	G33
OIOUBL_GUIDE_KONTAKT	OIOUBL Kontakt - UBL 2.0 Contact	G34
OIOUBL_GUIDE_RESPONS	OIOUBL Bekræftelse - UBL 2.0 Respons	G35
OIOUBL_GUIDE_ADRESSER	OIOUBL Adresser - UBL 2.0 Adress	G36
Katalogspecifikke tværgående guidelines		

OIOUBL_GUIDE_KATALOG_ID	OIOUBL Identifikation, versionering og gyldighedsperioder i kataloger	G37
OIOUBL_GUIDE_KATALOG_VAREBESKRIV	OIOUBL Varebeskrivelser og kategorisering i kataloger	G38
OIOUBL_GUIDE_KATALOG_PARTER	OIOUBL Parter i kataloger	G39
OIOUBL_GUIDE_KATALOG_PRISER	OIOUBL Pris og mængde i kataloger	G40
Scenarie pakker		
OIOUBL_SCENARIO_INTRO	Introduction to OIOUBL Procurement Scenarios	S01
OIOUBL_SCENARIO_ADVORD	OIOUBL ADVORD - Advanced Ordering Procurement Cycle	S02
OIOUBL_SCENARIO_BASPRO	OIOUBL BASPRO - Basic procurement Cycle	S03
OIOUBL_SCENARIO_CATEXE	OIOUBL CATEXE - Catalogue Exchange	S04
OIOUBL_SCENARIO_COMDEL	OIOUBL COMDEL - Complex Delivery Procurement Cycle	S05
OIOUBL_SCENARIO_COMORG	OIOUBL COMORG - Complex Organisations Procurement Cycle	S06
OIOUBL_SCENARIO_COMPAY	OIOUBL COMPAY - Complex Payment Cycle	S07

Følgende dokumenter er med i bekendtgørelse:

OIOUBL ApplicationResponse

OIOUBL Invoice

OIOUBL CreditNote

OIOUBL Reminder

Følgende dokumenter er udenfor bekendtgørelse:

OIOUBL Orders

OIOUBL OrderChange

OIOUBL OrderCancellation

OIOUBL OrderResponse

OIOUBL OrderResponseSimple

OIOUBL Catalogue

OIOUBL CatalogueDeletion

OIOUBL CatalogueRequest

OIOUBL CatalogueItemSpecificationUpdate

OIOUBL CataloguePriceUpdate

.2. Udfyldelse af instanser af OIOUBL dokumenter

Dette afsnit er udgået og blevet erstattet af et selvstændigt dokument G41.

.3. OrderCancellation

3.1. OrderCancellation

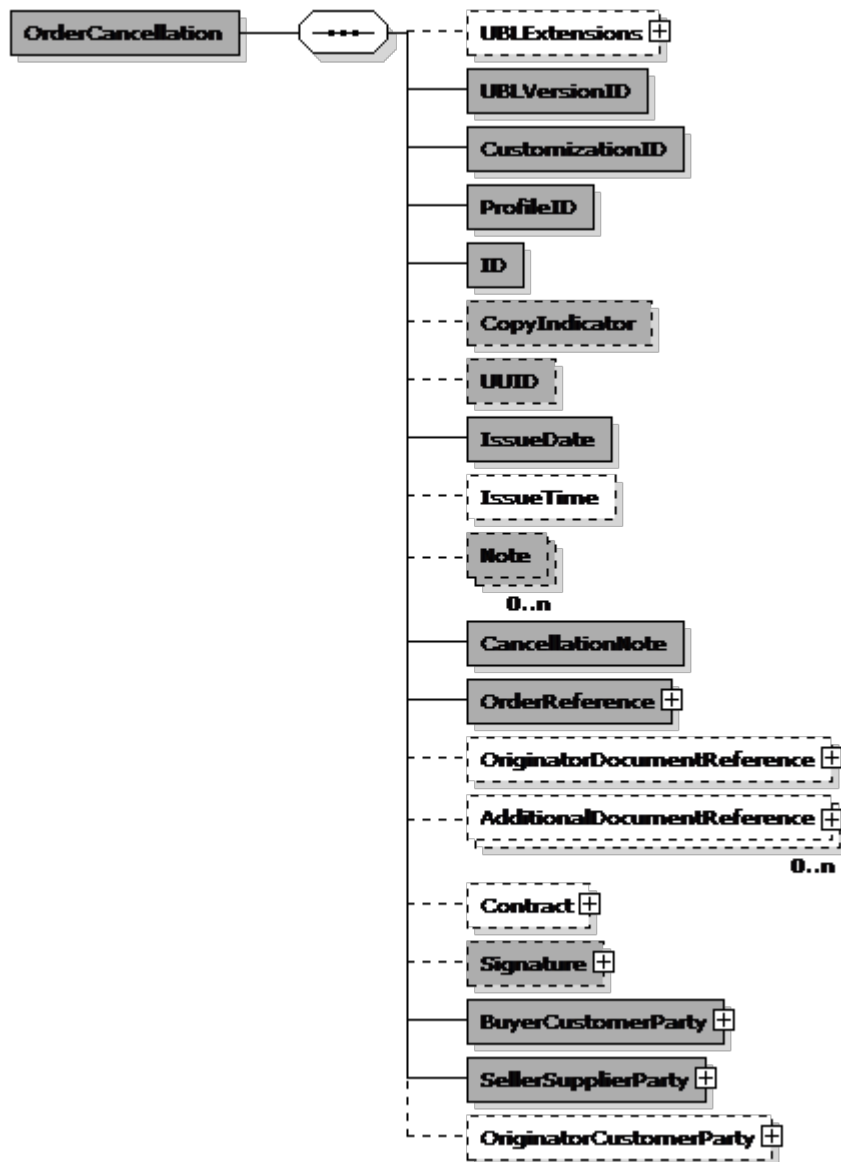

OrderCancellation (Ordreændring) specifikation

Navn	Ordreændring	Alternativ term
Definition	<p>Formål OIOUBL OrderCancellation er et officielt dokument for udveksling af elektroniske annulleringer af ordre. Ordreannullering anvendes i et sammenhængende ordre-til-faktura flow.</p> <p>Kontekst Den er opbygget efter principperne i UBL's Party model til identificering af de forskellige parter, der indgår i ordreprocessen, og hvilke roller de indtager. De primære parter i en orderannullering er BuyerCustomerParty (kunde) og SellerSupplierParty (leverandør).</p> <p>Orderannullering er opbygget til at indeholde de almindelige krav til en gyldig ordreannullering for anvendelse i Danmark herunder momsnummer, leveringstider, aftalegrundlag, specifikationer o.lign.</p> <p>Udover de formelle krav til afsender og modtager samt indholdet i en ordreannullering, skal den elektroniske udgave tillige indeholde EndePunktID, en personreference og reference til et ordre- eller rekvisitionsnummer samt opfylde kravene i denne dokumentguideline.</p> <p>EndePunktID - også kaldet EAN-lokationsnummer, anvendes til at identificere den "elektroniske postkasse", hvor det elektroniske dokument skal afleveres. EndePunktID skal registreres i det obligatoriske adresseregister for routing af elektroniske dokumenter.</p> <p>Personreference anvendes til at identificere den person, der er ansvarlig for behandling af det modtagne elektroniske dokument.</p> <p>Ordre- eller rekvisitionsnummer anvendes til at identificere ordren som ordreannulleringen omfatter.</p> <p>Disse tre informationer anvendes efterfølgende, når den elektroniske ordreannulleringen udstedes med henvisning til en foregående ordre eller rekvisition.</p> <p>Afhængig af hvilken profil, der anvendes, indgår ordreannulleringen i et avanceret ordreflow med mulighed for udveksling af ændringsordrer, ordresletning og ordrebekræftelser</p> <p>Referencer Som grundlag for forståelse af denne dokumentguideline og de tilhørende tværgående guideline samt kodelister anbefales det at læse dokumenterne "Introduktion til OIOUBL pakken" og "Introduktion til OIOUBL indkøbsscenerier".</p>	

Eksempel

```
<OrderCancellation >
  <cbc:UBLVersionID>2.0</cbc:UBLVersionID>
  <cbc:CustomizationID>OIOUBL-2.02</cbc:CustomizationID>
  <cbc:ProfileID schemeAgencyID="320" schemeID="urn:oioubl:id:profileid-1.2">Procurement-OrdAdvR-
  BilSim-1.0</cbc:ProfileID>
  <cbc:ID>65830</cbc:ID>
  <cbc:CopyIndicator>false</cbc:CopyIndicator>
  <cbc:UUID>6E09886B-DC6E-439F-82D1-7CCAC7F4E3B3</cbc:UUID>
  <cbc:IssueDate>2006-04-01</cbc:IssueDate>
  <cbc:IssueTime>10:00:00</cbc:IssueTime>
  <cbc:CancellationNote>Forkerte varer</cbc:CancellationNote>
  + <cac:OrderReference />
  + <cac:BuyerCustomerParty />
  + <cac:SellerSupplierParty />
</OrderCancellation>
```

Felter

UBL-Navn	DK-Navn	Datatype	Afløftes	Brug
UBLVersionID	UBLVersionID	Identifier	Ja	1
CustomizationID	SpecialtilpasningsID	Identifier	Ja	1
ProfileID	ProfilID	Identifier	Ja	1
ID	ID	Identifier	Ja	1
CopyIndicator	KopiIndikator	Indicator	Ja	0..1
UUID	UniversaltUnikID	Identifier	Ja	0..1
IssueDate	UdstedelsesDato	Date	Ja	1
IssueTime	UdstedelsesTid	Time	Aftales	0..1
Note	Note	Text	Ja	0..n
CancellationNote	Annulleringsnote	Text	Ja	1

Underklasser i klassen OrderCancellation (Ordreændring)

UBL-Navn	DK-Navn	Afløftes	Brug	Reference
UBLExtensions	UBLExtensions	Aftales	0..1	G22
OrderReference	OrdreReference	Ja	1	3.2
OriginatorDocumentReference	RekvirentDokumentReference	Aftales	0..1	G30 3.36
AdditionalDocumentReference	AndenDokumentReference	Aftales	0..n	G30 3.36
Contract	Kontrakt	Aftales	0..1	G30 3.22
Signature	Signatur	Ja	0..1	G30 3.96
BuyerCustomerParty	Køber	Ja	1	3.3
SellerSupplierParty	Sælger	Ja	1	3.4
OriginatorCustomerParty	OprindeligKunde	Aftales	0..1	G30 3.27

Felt specifikationer

UBLVersionID

Feltnavn	UBLVersionID	Alternativ term	
Brug	1	Afløftes	Ja
Datatype	Identifier		
Definition	Versionen af UBL skemaet der er i brug.		
Lovlige værdier	2.0		
Eksempel	2.0		

CustomizationID

Feltnavn	SpecialtilpasningsID	Alternativ term	
Brug	1	Afløftes	Ja
Datatype	Identifier		
Definition	Identifikationen for en specialtilpasset version af UBL.		
Lovlige værdier	OIOUBL-2.01 eller OIOUBL-2.02		
Eksempel	OIOUBL-2.02		

ProfileID

Feltnavn	ProfilID	Alternativ term	
Brug	1	Afløftes	Ja
Datatype	Identifier		
Definition	Identifikationen for en profil i en specialtilpasset version af UBL som bliver brugt.		
Id list	urn:oiubl:id:profileid-1.1		
Se i øvrigt	OIOUBL_GUIDE_PROFILER (G26)		
Eksempel	Procurement-OrdAdv-BilSim-1.0		

ID

Feltnavn	ID	Alternativ term	Ordrenummer
Brug	1	Afløftes	Ja
Datatype	Identifier		
Definition	Identifikator for en ordreannulering givet af afsender.		
Forretningsregel	Den vigtigste information skal være i slutningen af ID.		
Anbefaling	Maksimum 35 karakter er anbefalet		
Eksempel	354717		

CopyIndicator

Feltnavn	KopiIndikator	Alternativ term	
Brug	0..1	Afløftes	Ja
Datatype	Indicator		
Definition	Indikerer om et dokument er en kopi eller ej (true/false).		
Forretningsregel	Standardværdien er false, hvilket betyder at dokumentet er originalt		
Eksempel	false		

UUID

Feltnavn	UniversaltUnikID	Alternativ term	DokumentInstansID
Brug	0..1	Afløftes	Ja
Datatype	Identifier		
Definition	En computer-genereret universalt unik identifier (UUID) for en instans af en ordreannulering		
Forretningsregel	DokumentInstansID genereres af kildesystemet. Ny værdi for kopi. Ved konvertering til andre formater bør værdien overføres uændret.		
Se i øvrigt	OIOUBL_GUIDE_UUID (G32)		
Eksempel	4e39f644-8819-1029-857a-e388fe63f399		

IssueDate

Feltnavn	UdstedelsesDato	Alternativ term	OrdreDato
Brug	1	Afløftes	Ja
Datatype	Date		
Definition	Datoen tildelt af Køberen for hvornår ordren er annulleret		
Forretningsregel	Dato for ordren		
Eksempel	2006-08-13		

IssueTime

Feltnavn	UdstedelsesTid	Alternativ term	
Brug	0..1	Afløftes	Aftales
Datatype	Time		
Definition	Tiden tildelt af Køberen for hvornår ordren er annulleret		
Forretningsregel	Tidspunktet for ordren.		

Note

Feltnavn	Note	Alternativ term	
Brug	0..n	Afløftes	Ja
Datatype	Text		
Definition	Fritekst tilføjet til ordreannulleringen. Dette element kan indholde noter eller lignede information, der ikke eksplicit er i en anden struktur.		
Forretningsregel	Kun et sprog er tilladt		

CancellationNote

Feltnavn	Annulleringsnote	Alternativ term	
Brug	1	Afløftes	Ja
Datatype	Text		
Definition	En generel grund til annulleringen af den refererede ordre		
Forretningsregel	Kun et sprog er tilladt		
Eksempel	Ordren annulleret pga dårligt vejr		

Klasse specifikationer**OrderReference**

Klassenavn	OrderReference	Alternativ term	
Brug	1	Afløftes	Ja
Datatype	OrderReference		
Definition	Oplysninger vedrørende den Ordre der annulleres. Der må kun annulleres én ordre per OrderCancellation dokument		
Se afsnit	3.2		

OriginatorDocumentReference

Klassenavn	RekvirentDokumentReference	Alternativ term	
Brug	0..1	Afløftes	Aftales
Datatype	DocumentReference		
Definition	Oplysninger vedrørende ophavsmanden for et dokument		
Se afsnit	G30 3.36		
Se i øvrigt	OIOUBL_GUIDE_DOKUMENTREF (G21)		

AdditionalDocumentReference

Klassenavn	AndenDokumentReference	Alternativ term	
Brug	0..n	Afløftes	Aftales
Datatype	DocumentReference		
Definition	Oplysninger vedrørende andre dokumenter		
Se afsnit	G30 3.36		
Se i øvrigt	OIOUBL_GUIDE_DOKUMENTREF (G21)		

Contract

Klassenavn	Kontrakt	Alternativ term	
Brug	0..1	Afløftes	Aftales
Datatype	Contract		
Definition	Oplysninger vedrørende et rammeværk, aftale eller kontrakt		
Se afsnit	G30 3.22		

Signature

Klassenavn	Signatur	Alternativ term	
Brug	0..1	Afløftes	Ja
Datatype	Signature		
Definition	En eller flere signaturer er tilføjet til ordreferencen		
Se afsnit	G30 3.96		
Se i øvrigt	OIOUBL_GUIDE_SIGNATUR (G31)		

BuyerCustomerParty

Klassenavn	Køber	Alternativ term	
Brug	1	Afløftes	Ja
Datatype	CustomerParty		
Definition	Oplysninger vedrørende køber		
Se afsnit	3.3		

SellerSupplierParty

Klassenavn	Sælger	Alternativ term	
Brug	1	Afløftes	Ja
Datatype	SupplierParty		
Definition	Oplysninger vedrørende sælger		
Se afsnit	3.4		

OriginatorCustomerParty

Klassenavn	OprindeligKunde	Alternativ term	
Brug	0..1	Afløftes	Aftales
Datatype	CustomerParty		
Definition	Oplysninger vedrørende initierendepart		
Se afsnit	G30 3.27		

Ekskluderede klasser og felter i OrderCancellation (Ordreændring)

Ingen

3.2. OrderCancellation.OrderReference

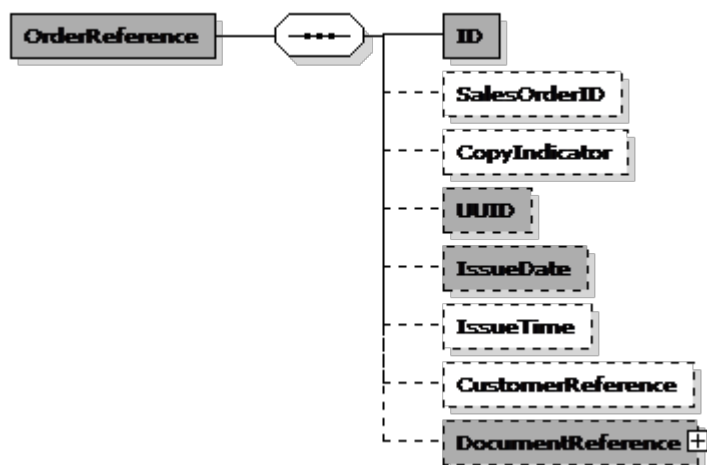

OrderReference (OrdreReference) specifikation

Navn	OrdreReference	Alternativ term	
Definition	Oplysninger vedrørende en OrdreReference.		

Eksempel

```

<cac:OrderReference>
  <cbc:ID>5002701</cbc:ID>
  <cbc:UUID>6E09886B-DC6E-439F-82D1-7CCAC7F4E3B1</cbc:UUID>
  <cbc:IssueDate>2006-04-01</cbc:IssueDate>
</cac:OrderReference>
  
```

Felter

UBL-Navn	DK-Navn	Datatype	Afløftes	Brug
ID	ID	Identifier	Ja	1
SalesOrderID	SalgsOrdreID	Identifier	Aftales	0..1
CopyIndicator	KopiIndikering	Indicator	Aftales	0..1
UUID	UniversalUnikID	Identifier	Ja	0..1
IssueDate	UdstedelsesDato	Date	Ja	0..1
IssueTime	UdstedelsesTid	Time	Aftales	0..1
CustomerReference	KundeReference	Text	Aftales	0..1

Underklasser i klassen OrderReference (OrdreReference)

UBL-Navn	DK-Navn	Afløftes	Brug	Reference
DocumentReference	DokumentReference	Ja	0..1	3.2.1

Felt specifikationer

ID

Feltnavn	ID	Alternativ term	KøbsOrdreNummer
Brug	1	Afløftes	Ja
Datatype	Identifier		
Definition	Identifikationen for den Ordre, der refereres til, angivet af Køber.		

SalesOrderID

Feltnavn	SalgsOrdreID	Alternativ term	SalgsOrdreNummer
Brug	0..1	Afløftes	Aftales
Datatype	Identifier		
Definition	Identifikationen for den Ordre, der refereres til, angivet af Angivet.		

CopyIndicator

Feltnavn	KopiIndikering	Alternativ term	
Brug	0..1	Afløftes	Aftales
Datatype	Indicator		
Definition	Angiver, om den Ordre, der refereres til, er en kopi (sand) eller originalen (falsk).		

UUID

Feltnavn	UniversalUnikID	Alternativ term	
Brug	0..1	Afløftes	Ja
Datatype	Identifier		
Definition	Computergenereret universelt entydigt id (UUID) for Ordre-instansen, der refereres til.		

IssueDate

Feltnavn	UdstedelsesDato	Alternativ term	
Brug	0..1	Afløftes	Ja
Datatype	Date		
Definition	Dato for udstedelse af den ordre, der refereres til.		

IssueTime

Feltnavn	UdstedelsesTid	Alternativ term	
Brug	0..1	Afløftes	Aftales
Datatype	Time		
Definition	Tidspunkt for udstedelse af den Ordre, der refereres til.		

CustomerReference

Feltnavn	KundeReference	Alternativ term	
Brug	0..1	Afløftes	Aftales
Datatype	Text		
Definition	En reference [CRI], der bruges til at mærke indkøbskorttransaktioner.		

Klasse specifikationer

DocumentReference

Klassenavn	DokumentReference	Alternativ term	
Brug	0..1	Afløftes	Ja
Datatype	DocumentReference		
Definition	Oplysninger vedrørende DokumentReference.		
Se afsnit	3.2.1		
Se i øvrigt	OIOUBL_GUIDE_DOKUMENTREF (G21)		

Ekskluderede klasser og felter i OrderReference (OrdreReference)

Ingen

3.2.1. OrderCancellation.OrderReference.DocumentReference

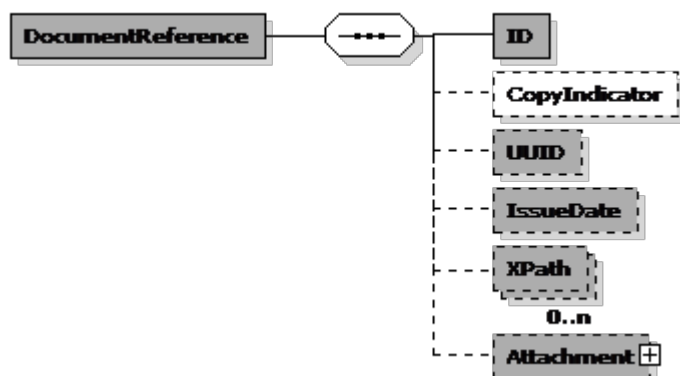

DocumentReference (DokumentReference) specifikation

Navn	DokumentReference	Alternativ term	
Definition	Oplysninger om et dokument, der refereres til i et andet dokument.		
Se i øvrigt	OIOUBL_GUIDE_DOKUMENTREF (G21)		

Felter

UBL-Navn	DK-Navn	Datatype	Afløftes	Brug
ID	ID	Identifier	Ja	1
CopyIndicator	KopiIndikator	Indicator	Aftales	0..1
UUID	UniversalUnikID	Identifier	Ja	0..1
IssueDate	UdstedelsesDato	Date	Ja	0..1
XPath	XPath	Text	Ja	0..n

Underklasser i klassen DocumentReference (DokumentReference)

UBL-Navn	DK-Navn	Afløftes	Brug	Reference
Attachment	Vedhæftet	Ja	0..1	3.2.1.1

Felt specifikationer

ID

Feltnavn	ID	Alternativ term	
Brug	1	Afløftes	Ja
Datatype	Identifier		
Definition	Identifikation for det dokument, der refereres til.		
Eksempel	428.34		

CopyIndicator

Feltnavn	KopiIndikator	Alternativ term	
Brug	0..1	Afløftes	Aftales
Datatype	Indicator		
Definition	Angiver, om dokumentet, der refereres til, er en kopi (sand) eller originalen (falsk).		
Eksempel	false		

UUID

Feltnavn	UniversalUnikID	Alternativ term	
Brug	0..1	Afløftes	Ja
Datatype	Identifier		
Definition	Computergenereret universelt entydigt id (UUID) for dokument-instansen, der refereres til.		
Se i øvrigt	OIOUBL_GUIDE_UUID (G32)		

IssueDate

Feltnavn	UdstedelsesDato	Alternativ term	
Brug	0..1	Afløftes	Ja
Datatype	Date		
Definition	Den dato, afsenderen af referencedokumentet har angivet for, hvornår referencedokumentet blev udstedt.		
Eksempel	2006-09-01		

XPath

Feltnavn	XPath	Alternativ term	
Brug	0..n	Afløftes	Ja
Datatype	Text		
Definition	Refererer til en anden del af den samme dokumentinstans.		
Eksempel	/DocumentReference[ID='428.22']		

Klasse specifikationer

Attachment

Klassenavn	Vedhæftet	Alternativ term	
Brug	0..1	Afløftes	Ja
Datatype	Attachment		
Definition	Et bilag, der refereres til eksternt, refereret på MIME-lokationen eller indlejret.		
Se afsnit	3.2.1.1		

Ekskluderede klasser og felter i DocumentReference (DokumentReference)

Navn	DK-Navn	Type
DocumentTypeCode	DokumentTypeKode	Felt
DocumentType	DokumentType	Felt

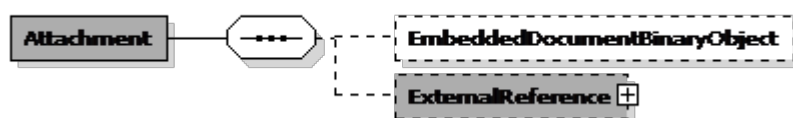
3.2.1.1.**OrderCancellation.OrderReference.DocumentReference.Attachment****Attachment (Vedhæftet) specifikation**

Navn	Vedhæftet	Alternativ term	
Definition	Oplysninger om et bilag. Der kan refereres til et bilag eksternt (med elementet URI), internt (med referenceelementet MIME) eller i selve dokumentet (med elementet IndlejretDokument).		
Se i øvrigt	OIOUBL_GUIDE_BILAG (G21)		

Felter

UBL-Navn	DK-Navn	Datatype	Afløftes	Brug
EmbeddedDocumentBinaryObject	IndlejretDokument	Binary Object	Aftales	0..1

Underklasser i klassen Attachment (Vedhæftet)

UBL-Navn	DK-Navn	Afløftes	Brug	Reference
ExternalReference	EksternReference	Ja	0..1	G30 3.41

Felt specifikationer**EmbeddedDocumentBinaryObject**

Felt navn	IndlejretDokument	Alternativ term	
Brug	0..1	Afløftes	Aftales
Datatype	Binary Object		
Definition	Indeholder et indlejret dokument som et BLOB.		
Forretningsregel	Kun tilladt hvis ExternalReference ikke er anvendt, og hvis bilateralt aftalt.		
Afhængigheder	../ExternalReference		

Klasse specifikationer

ExternalReference

Klassenavn	EksternReference	Alternativ term	
Brug	0..1	Afløftes	Ja
Datatype	ExternalReference		
Definition	Et bilag, der refereres til eksternt, refereret på MIME-lokationen eller indlejret.		
Forretningsregel	Kun tilladt hvis EmbeddedDocumentBinaryObject ikke er angivet		
Afhængigheder	../EmbeddedDocumentBinaryObject		
Se afsnit	G30 3.41		

Ekskluderede klasser og felter i Attachment (Vedhæftet)

Ingen

3.3. OrderCancellation.BuyerCustomerParty

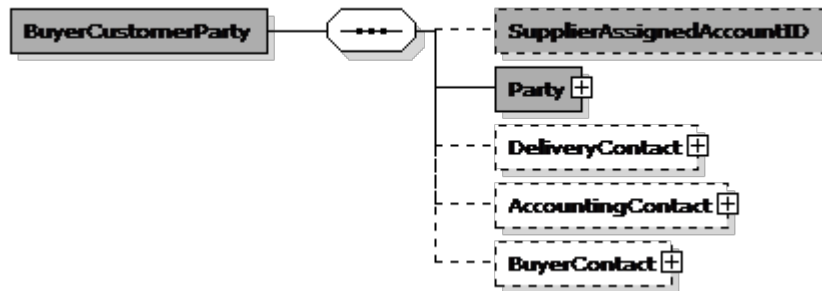

BuyerCustomerParty (KundePart) specifikation

Navn	KundePart	Alternativ term	
Definition	Oplysninger vedrørende KundePart.		

Eksempel

```
<cac:BuyerCustomerParty>
+ <cac:Party />
</cac:BuyerCustomerParty>
```

Felter

UBL-Navn	DK-Navn	Datatype	Afløftes	Brug
SupplierAssignedAccountID	LeverandørKontoNummer	Identifiser	Ja	0..1

Underklasser i klassen BuyerCustomerParty (KundePart)

UBL-Navn	DK-Navn	Afløftes	Brug	Reference
Party	Part	Ja	1	3.3.1
DeliveryContact	LeveringsKontakt	Aftales	0..1	G30 3.21
AccountingContact	AfregningsKontakt	Aftales	0..1	G30 3.21
BuyerContact	KøberKontakt	Aftales	0..1	G30 3.21

Felt specifikationer

SupplierAssignedAccountID

Felt navn	LeverandørKontoNummer	Alternativ term	
Brug	0..1	Afløftes	Ja
Datatype	Identifiser		
Definition	En identifikation, leverandøren angiver, der refererer til en konto for Kunden.		

Klasse specifikationer

Party

Klassenavn	Part	Alternativ term	
Brug	1	Afløftes	Ja
Datatype	Party		
Definition	Oplysninger vedrørende Part.		
Se afsnit	3.3.1		

DeliveryContact

Klassenavn	LeveringsKontakt	Alternativ term	
Brug	0..1	Afløftes	Aftales
Datatype	Contact		
Definition	Oplysninger vedrørende leveringskontakt		
Se afsnit	G30 3.21		

AccountingContact

Klassenavn	AfregningsKontakt	Alternativ term	
Brug	0..1	Afløftes	Aftales
Datatype	Contact		
Definition	Oplysninger vedrørende køberens afregningsKontakt.		
Se afsnit	G30 3.21		

BuyerContact

Klassenavn	KøberKontakt	Alternativ term	
Brug	0..1	Afløftes	Aftales
Datatype	Contact		
Definition	Oplysninger vedrørende køberkontakt		
Se afsnit	G30 3.21		

Ekskluderede klasser og felter i BuyerCustomerParty (KundePart)

Navn	DK-Navn	Type
CustomerAssignedAccountID	KundeTildeltKontoNummer	Felt
AdditionalAccountID	AndenKontoidentifikation	Felt

3.3.1. OrderCancellation.BuyerCustomerParty.Party

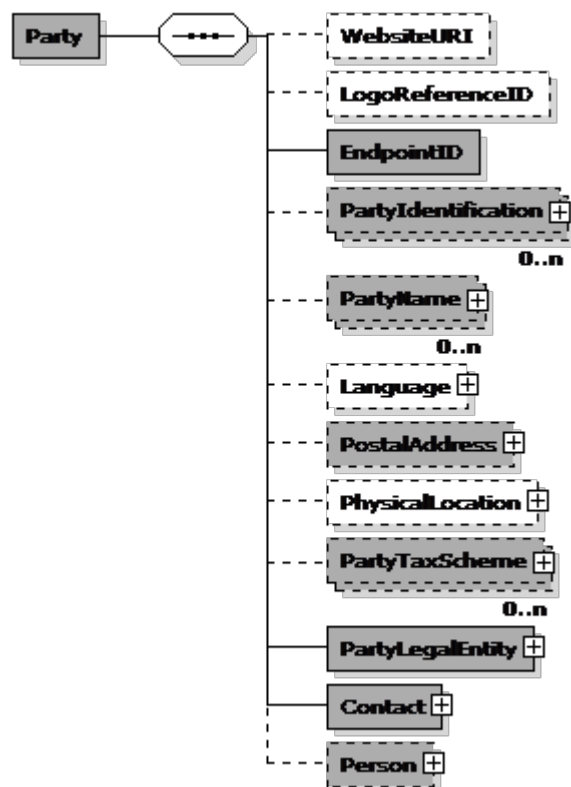

Party (Part) specifikation

Navn	Part	Alternativ term	
Definition	Oplysninger vedrørende en organisation, underorganisation eller en person, der udfylder en rolle i en forretningsproces.		
Se i øvrigt	OIOUBL_GUIDE_PART (G23)		

Eksempel

```

<cac:Party>
  <cbc:EndpointID schemeAgencyID="9" schemeID="GLN">5798000416604</cbc:EndpointID>
  + <cac:PartyIdentification />
  + <cac:PartyName />
  + <cac:PostalAddress />
  + <cac:PartyTaxScheme />
  + <cac:PartyLegalEntity />
  + <cac:Contact />
  + <cac:Person />
</cac:Party>
  
```

Felter

UBL-Navn	DK-Navn	Datatype	Afløftes	Brug
WebsiteURI	Hjemmeside	Identifier	Aftales	0..1
LogoReferenceID	LogoReference	Identifier	Aftales	0..1
EndpointID	EndePunktID	Identifier	Ja	1

Underklasser i klassen Party (Part)

UBL-Navn	DK-Navn	Afløftes	Brug	Reference
PartyIdentification	PartIdentifikation	Ja	0..n	G30 3.71
PartyName	PartNavn	Ja	0..n	G30 3.73
Language	Sprog	Aftales	0..1	G30 3.56
PostalAddress	PostAdresse	Ja	0..1	G30 3.1
PhysicalLocation	FysiskAdresse	Aftales	0..1	G30 3.70,1
PartyTaxScheme	AfgiftOplysninger	Ja	0..n	G30 3.74
PartyLegalEntity	JuridiskPart	Ja	1	G30 3.72
Contact	Kontakt	Ja	1	3.3.1.1
Person	Person	Ja	0..1	G30 3.79

Felt specifikationer**WebsiteURI**

Feltnavn	Hjemmeside	Alternativ term	
Brug	0..1	Afløftes	Aftales
Datatype	Identifier		
Definition	URI (Uniform Resource Identifier) for Parten.		

LogoReferenceID

Feltnavn	LogoReference	Alternativ term	
Brug	0..1	Afløftes	Aftales
Datatype	Identifier		
Definition	Reference til partens logo.		

EndpointID

Feltnavn	EndePunktID	Alternativ term	
Brug	1	Afløftes	Ja
Datatype	Identifier		
Definition	Angiver endepunktet for den anvendte routing-service, f.eks. EAN-lokationsnummer, GLN.		
Id list	urn:oiubl:scheme:endpointid-1.1		
Se i øvrigt	OIUBL_GUIDE_ENDEPUNKT (G22)		

Klasse specifikationer**PartyIdentification**

Klassenavn	PartIdentifikation	Alternativ term	
Brug	0..n	Afløftes	Ja
Datatype	PartyIdentification		
Definition	Oplysninger vedrørende PartIdentifikation.		
Se afsnit	G30 3.71		

PartyName

Klassenavn	PartNavn	Alternativ term	
Brug	0..n	Afløftes	Ja
Datatype	PartyName		
Definition	Oplysninger vedrørende PartNavn. PartNavn skal anvendes, når der ikke anvendes en PartIdentifikation.		
Forretningsregel	Obligatorisk hvis PartIdentifikation.ID ikke bruges. Brug kun mere end 1 hvis det er flersprogligt		
Anbefaling	PartNavn bør være angivet på header niveau		
Afhængigheder	../PartyIdentification		
Se afsnit	G30 3.73		

Language

Klassenavn	Sprog	Alternativ term	
Brug	0..1	Afløftes	Aftales
Datatype	Language		
Definition	Oplysninger vedrørende Sprog.		
Se afsnit	G30 3.56		

PostalAddress

Klassenavn	PostAdresse	Alternativ term	
Brug	0..1	Afløftes	Ja
Datatype	Address		
Definition	Partens postadresse.		
Anbefaling	Adressen bør angives på header niveau, og skal være at typen StructuredDK for danske adresser		
Se afsnit	G30 3.1		
Se i øvrigt	OIOUBL_GUIDE_ADRESSER (G36)		

PhysicalLocation

Klassenavn	FysiskAdresse	Alternativ term	
Brug	0..1	Afløftes	Aftales
Datatype	Location		
Definition	Partens besøgsadresse.		
Anbefaling	Kun hvis forskellig fra PostAdresse		
Se afsnit	G30 3.70,1		

PartyTaxScheme

Klassenavn	AfgiftOplysninger	Alternativ term	
Brug	0..n	Afløftes	Ja
Datatype	PartyTaxScheme		
Definition	Oplysninger vedrørende AfgiftsOplysninger for Parten.		
Se afsnit	G30 3.74		
Se i øvrigt	OIOUBL_GUIDE_SKAT (G27)		

PartyLegalEntity

Klassenavn	JuridiskPart	Alternativ term	
Brug	1	Afløftes	Ja
Datatype	PartyLegalEntity		
Definition	Oplysninger vedrørende JuridiskPart.		
Se afsnit	G30 3.72		
Se i øvrigt	OIOUBL_GUIDE_SKAT (G27)		

Contact

Klassenavn	Kontakt	Alternativ term	
Brug	1	Afløftes	Ja
Datatype	Contact		
Definition	Oplysninger vedrørende Kontakt.		
Anbefaling	Kontakt information til part		
Se afsnit	3.3.1.1		

Person

Klassenavn	Person	Alternativ term	
Brug	0..1	Afløftes	Ja
Datatype	Person		
Definition	Oplysninger vedrørende en Person.		
Anbefaling	Supplerende kontakt information		
Se afsnit	G30 3.79		

Ekskluderede klasser og felter i Party (Part)

Navn	DK-Navn	Type
MarkCareIndicator	COIndikator	Felt
MarkAttentionIndicator	AttentionIndikator	Felt
AgentParty	Agent	Klasse

3.3.1.1. OrderCancellation.BuyerCustomerParty.Party.Contact

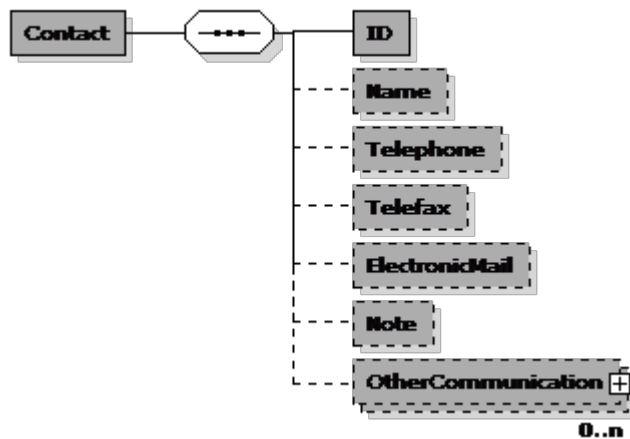

Contact (Kontakt) specifikation

Navn	Kontakt	Alternativ term	
Definition	Oplysninger om en person eller afdeling, der kan kontaktes.		
Forretningsregel	Mindst et af felterne bør være specificeret		
Se i øvrigt	OIOUBL_GUIDE_KONTAKT (G34)		

Eksempel

```

<cac:Contact>
  <cbc:ID>87656</cbc:ID>
  <cbc:Name>Hans Hansen</cbc:Name>
  <cbc:Telephone>2653214</cbc:Telephone>
  <cbc:ElectronicMail>hans@dls.dk</cbc:ElectronicMail>
</cac:Contact>
  
```

Felter

UBL-Navn	DK-Navn	Datatype	Afløftes	Brug
ID	ID	Identifier	Ja	1
Name	Navn	Name	Ja	0..1
Telephone	Telefon	Text	Ja	0..1
Telefax	Telefax	Text	Ja	0..1
ElectronicMail	email	Text	Ja	0..1
Note	Note	Text	Ja	0..1

Underklasser i klassen Contact (Kontakt)

UBL-Navn	DK-Navn	Afløftes	Brug	Reference
OtherCommunication	AndenKommunikation	Ja	0..n	G30 3.19

Felt specifikationer**ID**

Feltnavn	ID	Alternativ term	
Brug	1	Afløftes	Ja
Datatype	Identifier		
Definition	Identifikation for Kontakt.		

Name

Feltnavn	Navn	Alternativ term	
Brug	0..1	Afløftes	Ja
Datatype	Name		
Definition	Navn på Kontakt.		

Telephone

Feltnavn	Telefon	Alternativ term	
Brug	0..1	Afløftes	Ja
Datatype	Text		
Definition	Telefonnummer for Kontakt.		

Telefax

Feltnavn	Telefax	Alternativ term	
Brug	0..1	Afløftes	Ja
Datatype	Text		
Definition	Faxnummer for Kontakt.		
Eksempel	89113434		

ElectronicMail

Feltnavn	email	Alternativ term	
Brug	0..1	Afløftes	Ja
Datatype	Text		
Definition	E-mail-adresse for Kontakt.		
Eksempel	pa@ubl.dk		

Note

Feltnavn	Note	Alternativ term	
Brug	0..1	Afløftes	Ja
Datatype	Text		
Definition	En note, der beskriver, i hvilke situationer Kontakt kan anvendes, f.eks. 'Nødsituation' eller 'Efter lukketid'.		
Forretningsregel	Note som bruges til kontakt		
Eksempel	Can only be used between 14 and 17		

Klasse specifikationer**OtherCommunication**

Klassenavn	AndenKommunikation	Alternativ term	
Brug	0..n	Afløftes	Ja
Datatype	Communication		
Definition	Oplysninger vedrørende AndenKommunikation.		
Se afsnit	G30 3.19		

Ekskluderede klasser og felter i Contact (Kontakt)

Ingen

3.4. OrderCancellation.SellerSupplierParty

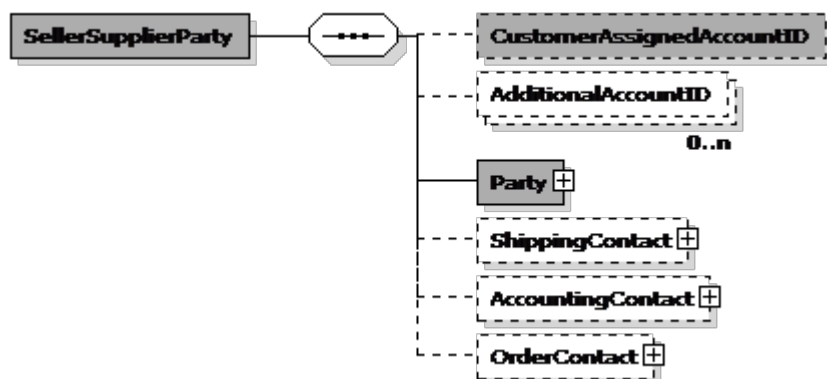

SellerSupplierParty (Leverandør) specifikation

Navn	Leverandør	Alternativ term	
Definition	Oplysninger vedrørende LeverandørPart.		

Eksempel

```

<cac:SellerSupplierParty>
  + <cac:Party />
</cac:SellerSupplierParty>
  
```

Felter

UBL-Navn	DK-Navn	Datatype	Afløftes	Brug
CustomerAssignedAccountID	KundeKontoID	Identifier	Ja	0..1
AdditionalAccountID	SuplerendeKontoID	Identifier	Aftales	0..n

Underklasser i klassen SellerSupplierParty (Leverandør)

UBL-Navn	DK-Navn	Afløftes	Brug	Reference
Party	PartSpecifikation	Ja	1	3.4.1
ShippingContact	ForsendelsesKontakt	Aftales	0..1	G30 3.21
AccountingContact	AfregningsKontakt	Aftales	0..1	G30 3.21
OrderContact	OrdreKontakt	Aftales	0..1	G30 3.21

Felt specifikationer

CustomerAssignedAccountID

Feltnavn	KundeKontID	Alternativ term	
Brug	0..1	Afløftes	Ja
Datatype	Identifier		
Definition	En identifikation for Leverandøren, angivet af Kunden, dvs. Kundens interne reference for Leverandøren.		

AdditionalAccountID

Feltnavn	SuplerendeKontID	Alternativ term	
Brug	0..n	Afløftes	Aftales
Datatype	Identifier		
Definition	En identifikation af Leverandøren, angivet af en tredjepart.		

Klasse specifikationer

Party

Klassenavn	PartSpecifikation	Alternativ term	
Brug	1	Afløftes	Ja
Datatype	Party		
Definition	Oplysninger vedrørende Part.		
Se afsnit	3.4.1		

ShippingContact

Klassenavn	ForsendelsesKontakt	Alternativ term	
Brug	0..1	Afløftes	Aftales
Datatype	Contact		
Definition	Oplysninger vedrørende Afsender.		
Se afsnit	G30 3.21		

AccountingContact

Klassenavn	AfregningsKontakt	Alternativ term	
Brug	0..1	Afløftes	Aftales
Datatype	Contact		
Definition	Oplysninger vedrørende Leverandørens AfregningsKontakt.		
Se afsnit	G30 3.21		

OrderContact

Klassenavn	OrdreKontakt	Alternativ term	
Brug	0..1	Afløftes	Aftales
Datatype	Contact		
Definition	Oplysninger vedrørende Sælger.		
Se afsnit	G30 3.21		

Ekskluderede klasser og felter i SellerSupplierParty (Leverandør)

Navn	DK-Navn	Type
DataSendingCapability		Felt

3.4.1. OrderCancellation.SellerSupplierParty.Party

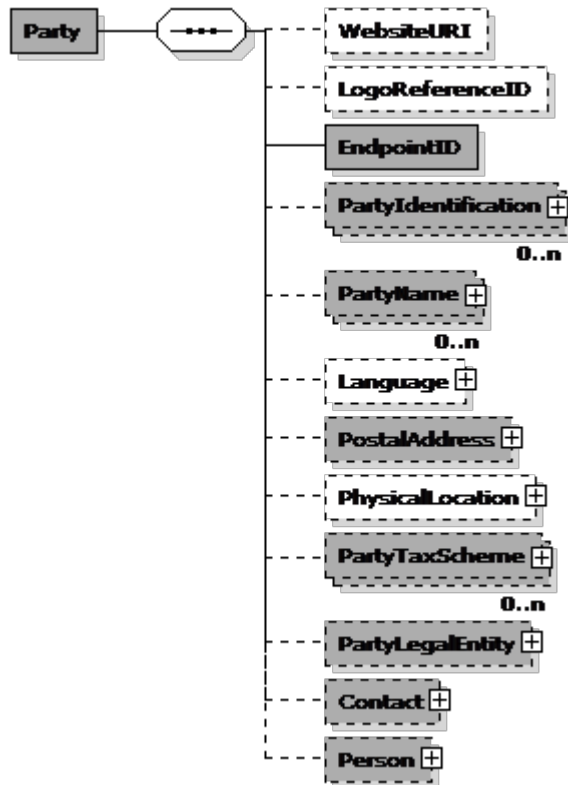

Party (Part) specifikation

Navn	Part	Alternativ term	
Definition	Oplysninger vedrørende en organisation, underorganisation eller en person, der udfylder en rolle i en forretningsproces.		
Se i øvrigt	OIOUBL_GUIDE_PART (G23)		

Eksempel

```

<cac:Party>
  <cbc:EndpointID schemeID="DK:CVR">DK16356706</cbc:EndpointID>
  + <cac:PartyIdentification />
  + <cac:PartyName />
  + <cac:PostalAddress />
  + <cac:PartyTaxScheme />
  + <cac:PartyLegalEntity />
  + <cac:Contact />
</cac:Party>
  
```

Felter

UBL-Navn	DK-Navn	Datatype	Afløftes	Brug
WebsiteURI	Hjemmeside	Identifier	Aftales	0..1
LogoReferenceID	LogoReference	Identifier	Aftales	0..1
EndpointID	EndePunktID	Identifier	Ja	1

Underklasser i klassen Party (Part)

UBL-Navn	DK-Navn	Afløftes	Brug	Reference
PartyIdentification	PartIdentifikation	Ja	0..n	G30 3.71
PartyName	PartNavn	Ja	0..n	G30 3.73
Language	Sprog	Aftales	0..1	G30 3.56
PostalAddress	PostAdresse	Ja	0..1	G30 3.1
PhysicalLocation	FysiskAdresse	Aftales	0..1	G30 3.70,1
PartyTaxScheme	AfgiftOplysninger	Ja	0..n	G30 3.74
PartyLegalEntity	JuridiskPart	Ja	0..1	G30 3.72
Contact	Kontakt	Ja	0..1	G30 3.21
Person	Person	Ja	0..1	G30 3.79

Felt specifikationer

WebsiteURI

Feltnavn	Hjemmeside	Alternativ term	
Brug	0..1	Afløftes	Aftales
Datatype	Identifier		
Definition	URI (Uniform Resource Identifier) for Parten.		

LogoReferenceID

Feltnavn	LogoReference	Alternativ term	
Brug	0..1	Afløftes	Aftales
Datatype	Identifier		
Definition	Reference til partens logo.		

EndpointID

Feltnavn	EndePunktID	Alternativ term	
Brug	1	Afløftes	Ja
Datatype	Identifier		
Definition	Angiver endepunktet for den anvendte routing-service, f.eks. EAN-lokationsnummer, GLN.		
Id list	urn:oioubl:scheme:endpointid-1.1		
Se i øvrigt	OIUBL_GUIDE_ENDEPUNKT (G22)		

Klasse specifikationer

PartyIdentification

Klassenavn	PartIdentifikation	Alternativ term	
Brug	0..n	Afløftes	Ja
Datatype	PartyIdentification		
Definition	Oplysninger vedrørende PartIdentifikation.		
Se afsnit	G30 3.71		

PartyName

Klassenavn	PartNavn	Alternativ term	
Brug	0..n	Afløftes	Ja
Datatype	PartyName		
Definition	Oplysninger vedrørende PartNavn. PartNavn skal anvendes, når der ikke anvendes en PartIdentifikation.		
Forretningsregel	Obligatorisk hvis PartIdentifikation.ID ikke bruges. Brug kun mere end 1 hvis det er flersprogligt		
Anbefaling	PartNavn bør være angivet på header niveau		
Afhængigheder	../PartyIdentification		
Se afsnit	G30 3.73		

Language

Klassenavn	Sprog	Alternativ term	
Brug	0..1	Afløftes	Aftales
Datatype	Language		
Definition	Oplysninger vedrørende Sprog.		
Se afsnit	G30 3.56		

PostalAddress

Klassenavn	PostAdresse	Alternativ term	
Brug	0..1	Afløftes	Ja
Datatype	Address		
Definition	Partens postadresse.		
Anbefaling	Adressen bør angives på header niveau, og skal være at typen StructuredDK for danske adresser		
Se afsnit	G30 3.1		
Se i øvrigt	OIOUBL_GUIDE_ADRESSER (G36)		

PhysicalLocation

Klassenavn	FysiskAdresse	Alternativ term	
Brug	0..1	Afløftes	Aftales
Datatype	Location		
Definition	Partens besøgsadresse.		
Anbefaling	Kun hvis forskellig fra PostAdresse		
Se afsnit	G30 3.70,1		

PartyTaxScheme

Klassenavn	AfgiftOplysninger	Alternativ term	
Brug	0..n	Afløftes	Ja
Datatype	PartyTaxScheme		
Definition	Oplysninger vedrørende AfgiftsOplysninger for Parten.		
Se afsnit	G30 3.74		
Se i øvrigt	OIOUBL_GUIDE_SKAT (G27)		

PartyLegalEntity

Klassenavn	JuridiskPart	Alternativ term	
Brug	0..1	Afløftes	Ja
Datatype	PartyLegalEntity		
Definition	Oplysninger vedrørende JuridiskPart.		
Se afsnit	G30 3.72		
Se i øvrigt	OIOUBL_GUIDE_SKAT (G27)		

Contact

Klassenavn	Kontakt	Alternativ term	
Brug	0..1	Afløftes	Ja
Datatype	Contact		
Definition	Oplysninger vedrørende Kontakt.		
Anbefaling	Kontakt information til part		
Se afsnit	G30 3.21		

Person

Klassenavn	Person	Alternativ term	
Brug	0..1	Afløftes	Ja
Datatype	Person		
Definition	Oplysninger vedrørende en Person.		
Anbefaling	Supplerende kontakt information		
Se afsnit	G30 3.79		

Ekskluderede klasser og felter i Party (Part)

Navn	DK-Navn	Type
MarkCareIndicator	COIndikator	Felt
MarkAttentionIndicator	AttentionIndikator	Felt
AgentParty	Agent	Klasse