



IT- og Telestyrelsen

Ministeriet for Videnskab
Teknologi og Udvikling

OIOUBL Guideline

OIOUBL Kontoopgørelse

UBL 2.0 Statement

G15

Version 1.2



Udgivelsen er beskyttet af Creative Commons license, Navngivning 2.5 

Kolofon

Kontakt:

IT- og Telestyrelsen

E-mail: oioubl@itst.dk

OIOUBL Version 2.02
Oktober 2009

Ministeriet for Videnskab, Teknologi og Udvikling
IT- og Telestyrelsen

Holsteinsgade 63
DK-2100 København Ø
Phone +45 3545 0000
Fax +45 3545 0010
<http://www.itst.dk>
itst@itst.dk

Ophavsrettigheder for denne udgivelse, jævnført Creative Common, Navngivning 2.5: 

Det er tilladt at:

- *fremstille bearbejdede værker ud fra dette dokument*
- *at fremstille eksemplarer og gøre dokumentet tilgængeligt for almenheden*
- *at benytte dokumentet i kommerciel henseende*

under betingelse af tydelig kildehenvisning til denne udgivelse fra IT- og Telestyrelsen.

Læs mere om rettighederne på <http://creativecommons.org/licenses/by/2.5/deed.da>.

Indholdsfortegnelse

1. Læsevejledning	4
1.1 Dokumentets opbygning.....	4
1.2 Figurforklaring	4
1.3 Ordforklaringer	4
1.4 Referencer.....	5
2. Udfyldelse af instanser af OIOUBL dokumenter	8
3. Statement	9
3.1. Statement.....	10
3.2. Statement.AccountingSupplierParty.....	17
3.2.1. Statement.AccountingSupplierParty.Party.....	19
3.3. Statement.AccountingCustomerParty.....	23
3.3.1. Statement.AccountingCustomerParty.Party.....	25
3.3.1.1. Statement.AccountingCustomerParty.Party.Contact.....	29
3.4. Statement.BuyerCustomerParty.....	31
3.4.1. Statement.BuyerCustomerParty.Party.....	33
3.5. Statement.SellerSupplierParty.....	37
3.5.1. Statement.SellerSupplierParty.Party.....	39
3.6. Statement.PayeeParty.....	43
3.7. Statement.AllowanceCharge.....	47
3.8. Statement.StatementLine.....	51
3.8.1. Statement.StatementLine.BillingReference.....	56
3.8.1.1. Statement.StatementLine.BillingReference.InvoiceDocumentReference.....	58
3.8.1.1.1. Statement.StatementLine.BillingReference.InvoiceDocumentReference.Attachment.....	60
3.8.1.2. Statement.StatementLine.BillingReference.SelfBilledInvoiceDocumentReference.....	62
3.8.1.2.1. Statement.StatementLine.BillingReference.SelfBilledInvoiceDocumentReference.Attachment.....	64
3.8.1.3. Statement.StatementLine.BillingReference.CreditNoteDocumentReference.....	66
3.8.1.3.1. Statement.StatementLine.BillingReference.CreditNoteDocumentReference.Attachment.....	68
3.8.1.4. Statement.StatementLine.BillingReference.SelfBilledCreditNoteDocumentReference.....	70
3.8.1.4.1. Statement.StatementLine.BillingReference.SelfBilledCreditNoteDocumentReference.Attachment.....	72
3.8.1.5. Statement.StatementLine.BillingReference.ReminderDocumentReference.....	74
3.8.1.5.1. Statement.StatementLine.BillingReference.ReminderDocumentReference.Attachment.....	76

.1. Læsevejledning

Denne guideline beskriver anvendelsen af en Kontoopgørelse i OIOUBL. Guidelinen skal læses i sammenhæng med de øvrige dokumenter, der indgår i OIOUBL pakken.

1.1 Dokumentets opbygning

Dokumentet skal ses som den normative beskrivelse af en Kontoopgørelse. I tilfælde af konflikter er det altid den mest specifikke beskrivelse, der er den gældende. For eksempel overstyrer beskrivelsen på linjerne for et bestemt element, beskrivelsen på dokument niveau. Det der står på dokument niveau, kan altså regnes som default værdier for linjerne. Eksemplerne i dokumentet og de tilhørende tværgående guidelines skal ses som beskrivende. Teksten i guidelinen har forrang for figurene.

Dokumentet består af en læsevejledning, en beskrivelse af, hvorledes man udfylder instanser af dokumenter, samt selve klassespecifikationen. Selve specificationen er opbygget af:

- En figur, der viser de elementer i klassen, der er medtaget i OIOUBL.
- En tekstuel specifikation af klassen.
- En liste over de UBL elementer, som af forretningsmæssige årsager ikke giver mening i den konkrete kontekst.
- En liste over de felter, der indgår i klassen.
- En liste over de underklasser, der indgår i klassen.
- Tabel med nøgledata som definitioner, navne, referencer og forretningsregler for hver af klassens felter.
- En tabel med nøgledata som definitioner, navne, referencer og forretningsregler for klassens underklasser.
- For hver af de underklasser, der anvendes anderledes end beskrevet i klassebiblioteket, OIOUBL_GUIDE_BIBLIOTEK (ref 30), er der et underafsnit med en tilsvarende specifikation. De underklasser, der er medtaget i specifikationen er altså ikke udvalgt ud fra, hvor væsentlige de er, men alene om de adskiller sig fra den generelle definition.

1.2 Figurforklaring

I klassespecifikationerne er klassen vist som en skemadokumentation.

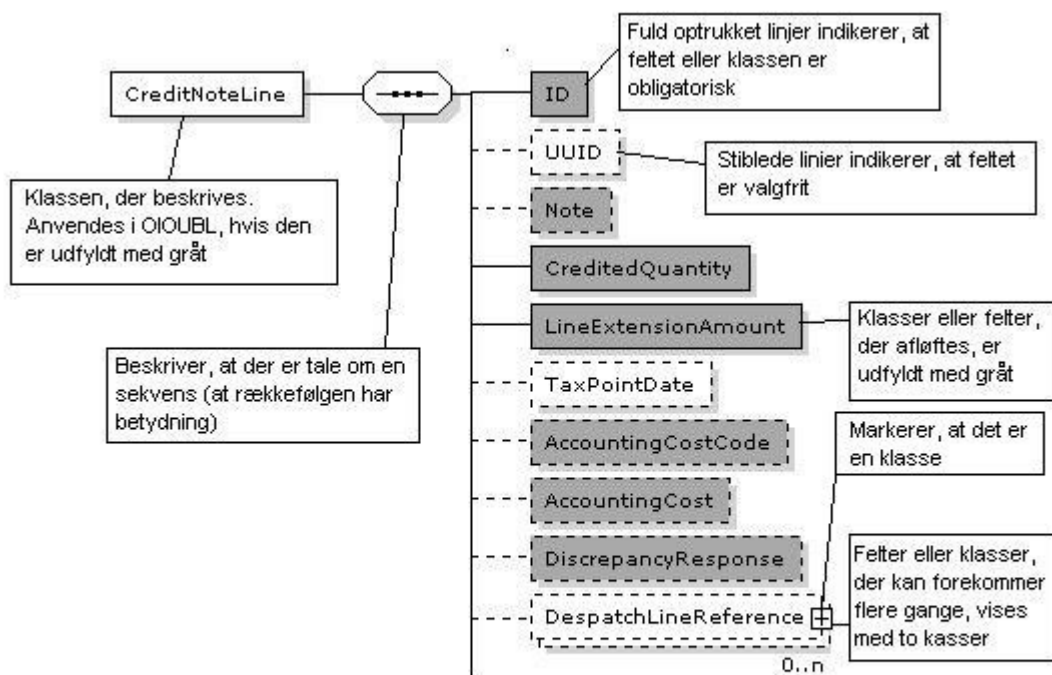

1.3 Ordforklaringer

I denne specifikation vil følgende termer blive anvendt i tabellerne:

Term	Forklaring
UBL-Navn	Det navn, man vil kunne finde i UBL 2.0 skemaerne
DK-Navn	Navnet på dansk
Brug	Beskriver kardinaliteten, altså reglen for hvor mange forekomster af forretningsinformationen, der er tilladt: [1] angiver, at der skal være en og kun en forekomst. [0..1] betyder at forretningsinformationen er valgfri. [0..n] betyder, at der kan være nul til uendelig mange forekomster [1..n] betyder, at der mindst er en, men at der kan være uendelig mange forekomster.
Alternativ term	Beskriver en term, som forretningsinformationen også er kendt som.
Afløftes	Angiver om man kan forvente, at modtageren er i stand til at læse den beskrevne forretningsinformation. Information der ikke afløftes kan dog stadig anvendes efter bilateral aftale.
Forretningsregel	Beskriver de regler, der knytter sig til forretningsinformationen. Forretningsregler er normative og vil indgå i valideringen af det pågældende dokument.
Anbefaling	Angiver at det er god praksis have den beskrevne forretningsinformation med. Det er en ikke-normativ vejledning om anvendelse af forretningsinformationen.
Lovlige værdier:	Beskrivelse af det udfaldsrum, som et forretningsselement skal holde sig inden for.

Kodeliste	Refererer til den kodeliste, som udfaldsrummet skal findes inden for.
Klasse	En struktur af sammenhængende forretningsinformation.

1.4 Referencer

Der refereres i dette dokument til følgende andre dokumenter i OIOUBL pakken.

Filnavn	Titel	Ref
OIOUBL_GUIDE_INTRO	Introduktion til OIOUBL Guidelines	G01
Dokumentguidelines		
OIOUBL_GUIDE_APPRESPONS	OIOUBL Applikationsmeddelelse - UBL 2.0 ApplicationResponse	G02
OIOUBL_GUIDE_KATALOG	OIOUBL Kataloger - UBL 2.0 Catalogue	G03
OIOUBL_GUIDE_KATALOGFORESP	OIOUBL Katalogforespørgsel - UBL 2.0 CatalogueRequest	G04
OIOUBL_GUIDE_KATALOGSLET	OIOUBL Sletning af katalog - UBL 2.0 CatalogueDeletion	G05
OIOUBL_GUIDE_KATALOGOPDATELEMENT	OIOUBL Opdatering af katalogelement - UBL 2.0 CatalogueItemSpecificationUpdate	G06
OIOUBL_GUIDE_KATALOGOPDATPRIS	OIOUBL Guideline Opdatering af katalogpriser - UBL 2.0 CataloguePricingUpdate	G07
OIOUBL_GUIDE_ORDRE	OIOUBL Ordre - UBL 2.0 Order	G08
OIOUBL_GUIDE_ORDERBEKRAFT	OIOUBL Ordrebekræftelse - UBL 2.0 OrderResponse	G09
OIOUBL_GUIDE_SIMPELORDREBEKRAFT	OIOUBL Smpel ordrebekræftelse - UBL 2.0 OrderResponseSimple	G10
OIOUBL_GUIDE_ORDREANDRING	OIOUBL Ordreændring - UBL 2.0 OrderChange	G11
OIOUBL_GUIDE_ORDREANNULLER	OIOUBL Ordreannullering - UBL 2.0 OrderCancellation	G12
OIOUBL_GUIDE_KREDITNOTA	OIOUBL Kreditnota - UBL 2.0 CreditNote	G13
OIOUBL_GUIDE_RYKKER	OIOUBL Rykker - UBL 2.0 Reminder	G14
OIOUBL_GUIDE_KONTOOPGOR	OIOUBL Kontoopgørelse - UBL 2.0 Statement	G15
OIOUBL_GUIDE_FAKTURA	OIOUBL Faktura - UBL 2.0 Invoice	G16
Generelle tværgående guidelines		
OIOUBL_GUIDE_RABAT	OIOUBL Guideline Rabatter og gebyrer - UBL 2.0 AllowanceCharge	G17
OIOUBL_GUIDE_VALUTA	OIOUBL Valutakurser og valutakoder - UBL 2.0 CurrencyExchangeRates	G18
OIOUBL_GUIDE_LEVERING	OIOUBL Levering - UBL 2.0 Delivery and Delivery Party	G19
OIOUBL_GUIDE_LEVBETING	OIOUBL Leveringsbetingelser - UBL 2.0 Delivery Terms	G20
OIOUBL_GUIDE_DOKUMENTREF	OIOUBL Dokumentreference - UBL 2.0 Document Reference	G21
OIOUBL_GUIDE_ENDEPUNKT	OIOUBL EndepunktID - UBL 2.0 Endpoints	G22
OIOUBL_GUIDE_PART	OIOUBL Part - UBL 2.0 Party	G23
OIOUBL_GUIDE_BETALING	OIOUBL Betalingsmåder og betingelser - UBL 2.0 Payment means og payment terms	G24
OIOUBL_GUIDE_PRISER	OIOUBL Priser - UBL 2.0 Prices	G25
OIOUBL_GUIDE_PROFILER	OIOUBL Profiler - UBL 2.0 Profiles	G26
OIOUBL_GUIDE_SKAT	OIOUBL Skat - UBL 2.0 Tax	G27
OIOUBL_GUIDE_TOTALER	OIOUBL Totaler - UBL 2.0 Totals	G28
OIOUBL_GUIDE_DATATYPER	OIOUBL Datatyper - UBL 2.0 Datatypes	G29
OIOUBL_GUIDE_BIBLIOTEK	OIOUBL Fælles klassebibliotek - UBL 2.0 CommonLibrary	G30
OIOUBL_GUIDE_SIGNATUR	OIOUBL Signatur - UBL 2.0 Signature	G31
OIOUBL_GUIDE_UUID	OIOUBL UUID - UBL 2.0 UUID	G32
OIOUBL_GUIDE_UDVIDELSER	OIOUBL Udvidelse - UBL 2.0 Extension	G33
OIOUBL_GUIDE_KONTAKT	OIOUBL Kontakt - UBL 2.0 Contact	G34
OIOUBL_GUIDE_RESPONS	OIOUBL Bekræftelse - UBL 2.0 Respons	G35
OIOUBL_GUIDE_ADRESSER	OIOUBL Adresser - UBL 2.0 Adress	G36
Katalogspecifikke tværgående guidelines		

OIOUBL_GUIDE_KATALOG_ID	OIOUBL Identifikation, versionering og gyldighedsperioder i kataloger	G37
OIOUBL_GUIDE_KATALOG_VAREBESKRIV	OIOUBL Varebeskrivelser og kategorisering i kataloger	G38
OIOUBL_GUIDE_KATALOG_PARTER	OIOUBL Parter i kataloger	G39
OIOUBL_GUIDE_KATALOG_PRISER	OIOUBL Pris og mængde i kataloger	G40
Scenarie pakker		
OIOUBL_SCENARIE_INTRO	Introduction to OIOUBL Procurement Scenarios	S01
OIOUBL_SCENARIE_ADVORD	OIOUBL ADVORD - Advanced Ordering Procurement Cycle	S02
OIOUBL_SCENARIE_BASPRO	OIOUBL BASPRO - Basic procurement Cycle	S03
OIOUBL_SCENARIE_CATEXE	OIOUBL CATEXE - Catalogue Exchange	S04
OIOUBL_SCENARIE_COMDEL	OIOUBL COMDEL - Complex Delivery Procurement Cycle	S05
OIOUBL_SCENARIE_COMORG	OIOUBL COMORG - Complex Organisations Procurement Cycle	S06
OIOUBL_SCENARIE_COMPAY	OIOUBL COMPAY - Complex Payment Cycle	S07

Følgende dokumenter er med i bekendtgørelse:

OIOUBL ApplicationResponse

OIOUBL Invoice

OIOUBL CreditNote

OIOUBL Reminder

Følgende dokumenter er udenfor bekendtgørelse:

OIOUBL Orders

OIOUBL OrderChange

OIOUBL OrderCancellation

OIOUBL OrderResponse

OIOUBL OrderResponseSimple

OIOUBL Catalogue

OIOUBL CatalogueDeletion

OIOUBL CatalogueRequest

OIOUBL CatalogueItemSpecificationUpdate

OIOUBL CataloguePriceUpdate

.2. Udfyldelse af instanser af OIOUBL dokumenter

Dette afsnit er udgået og blevet erstattet af et selvstændigt dokument G41.

.3. Statement

3.1. Statement

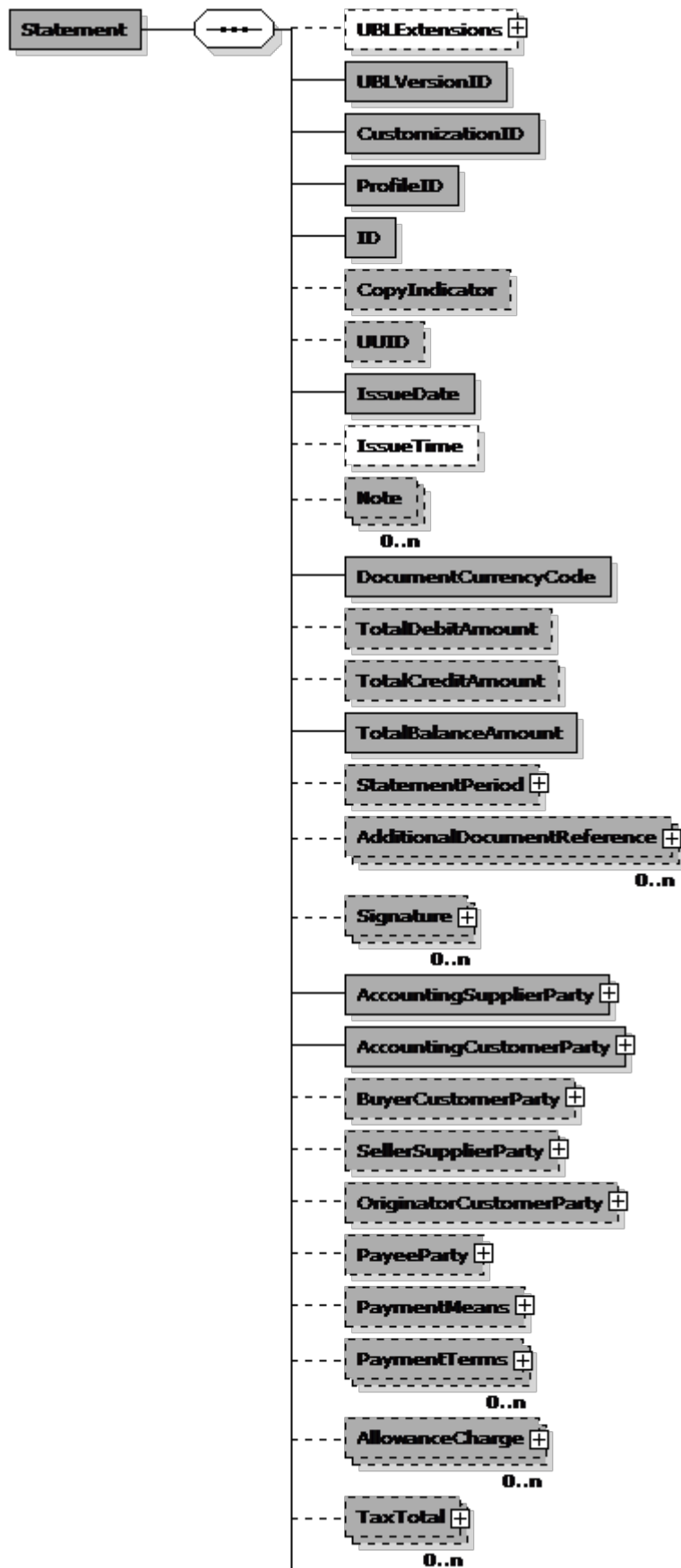



Statement (KontoUdtog) specifikation

Navn	KontoUdtog	Alternativ term
Definition	<p>OIOUBL Statement er et dokument for udveksling af elektroniske kontoudtog. Kontoudtog har udelukkende til formål at give en oversigt over de økonomiske fordringer og transaktioner mellem en kunde og leverandør. Kontoudtog kan ikke anvendes som faktura, kreditnotaer eller rykker.</p> <p>Statement sendes fra AccountingSupplierParty (leverandør) og AccountingCustomerParty (kunde).</p> <p>Kontoudtog er opbygget til at opfylde de almindelige krav til et kontoudtog for anvendelse i Danmark herunder momsnummer, identifikationer, specifikationer o.lign.</p> <p>Udover de formelle krav til afsender og modtager samt indholdet i et kontoudtog, skal den elektroniske udgave tillige indeholde EndePunktID og opfylde kravene i denne dokumentguideline.</p> <p>EndePunktID anvendes til at identificere den "elektroniske postkasse", hvor det elektroniske dokument skal afleveres og danner grundlag for routing af meddelelsen.</p>	

Eksempel

```

<Statement >
  <cbc:UBLVersionID>2.0</cbc:UBLVersionID>
  <cbc:CustomizationID>OIOUBL-2.02</cbc:CustomizationID>
  <cbc:ProfileID schemeAgencyID="320" schemeID="urn:oioubl:id:profileid-1.2">Procurement-OrdSimR-
BilAdv-1.1</cbc:ProfileID>
  <cbc:ID>A00095678</cbc:ID>
  <cbc:CopyIndicator>false</cbc:CopyIndicator>
  <cbc:UUID>9756b4d0-8815-1029-857a-e388fe63f399</cbc:UUID>
  <cbc:IssueDate>2005-11-20</cbc:IssueDate>
  <cbc:IssueTime>10:00:00</cbc:IssueTime>
  <cbc:Note languageID="da">Dansk note</cbc:Note>
  <cbc:Note languageID="en">English note</cbc:Note>
  <cbc:DocumentCurrencyCode>DKK</cbc:DocumentCurrencyCode>
  <cbc:TotalDebitAmount currencyID="DKK">500.00</cbc:TotalDebitAmount>
  <cbc:TotalBalanceAmount currencyID="DKK">500.00</cbc:TotalBalanceAmount>
  + <cac:StatementPeriod />
  + <cac:AdditionalDocumentReference />
  + <cac:Signature />
  + <cac:AccountingSupplierParty />
  + <cac:AccountingCustomerParty />
  + <cac:BuyerCustomerParty />
  + <cac:SellerSupplierParty />
  + <cac:OriginatorCustomerParty />
  + <cac:PayeeParty />
  + <cac:PaymentMeans />
  + <cac:PaymentTerms />
  + <cac:AllowanceCharge />

```

```

+ <cac:TaxTotal />
+ <cac:StatementLine />
+ <cac:StatementLine />
+ <cac:StatementLine />
</Statement>

```

Felter

UBL-Navn	DK-Navn	Datatype	Afløftes	Brug
UBLVersionID	UBLVersionID	Identifier	Ja	1
CustomizationID	SpecialtilpasningsID	Identifier	Ja	1
ProfileID	ProfilID	Identifier	Ja	1
ID	ID	Identifier	Ja	1
CopyIndicator	KopiIndikator	Indicator	Ja	0..1
UUID	UniversaltUnikID	Identifier	Ja	0..1
IssueDate	UdstedelsesDato	Date	Ja	1
IssueTime	UdstedelsesTid	Time	Aftales	0..1
Note	Note	Text	Ja	0..n
DocumentCurrencyCode	DokumentValutaKode	Code	Ja	1
TotalDebitAmount	DebetBeløb	Amount	Ja	0..1
TotalCreditAmount	KreditBeløb	Amount	Ja	0..1
TotalBalanceAmount	BalanceBeløb	Amount	Ja	1

Underklasser i klassen Statement (KontoUdtog)

UBL-Navn	DK-Navn	Afløftes	Brug	Reference
UBLExtensions	UBLExtensions	Aftales	0..1	G22
StatementPeriod	KontoUdtogsPeriode	Ja	0..1	G30 3.78
AdditionalDocumentReference	SupplerendeDokumentReference	Ja	0..n	G30 3.36
Signature	Signatur	Ja	0..n	G30 3.96
AccountingSupplierParty	Kreditor	Ja	1	3.2
AccountingCustomerParty	Debitor	Ja	1	3.3
BuyerCustomerParty	Køber	Ja	0..1	3.4
SellerSupplierParty	Sælger	Ja	0..1	3.5
OriginatorCustomerParty	Rekvirent	Ja	0..1	G30 3.27
PayeeParty	BetalingsModtagerPart	Ja	0..1	3.6
PaymentMeans	BetalingsMåde	Ja	0..1	G30 3.76
PaymentTerms	BetalingsBetingelser	Ja	0..n	G30 3.77
AllowanceCharge	RabatGebyr	Ja	0..n	3.7
TaxTotal	AfgiftsTotal	Ja	0..n	G30 3.104
StatementLine	KontoUdtogsLinje	Ja	1..n	3.8

Felt specifikationer

UBLVersionID

Feltnavn	UBLVersionID	Alternativ term	
Brug	1	Afløftes	Ja
Datatype	Identifier		
Definition	Versionen af UBL skemaet der er i brug.		
Lovlige værdier	2.0		
Eksempel	2.0		

CustomizationID

Feltnavn	SpecialtilpasningsID	Alternativ term	
Brug	1	Afløftes	Ja
Datatype	Identifier		
Definition	Identifikationen for en specialtilpasset version af UBL.		
Lovlige værdier	OIOUBL-2.01 eller OIOUBL-2.02		
Eksempel	OIOUBL-2.02		

ProfileID

Feltnavn	ProfilID	Alternativ term	
Brug	1	Afløftes	Ja
Datatype	Identifier		
Definition	Identifikationen for en profil i en specialtilpasset version af UBL som bliver brugt.		
Id list	urn:oiubl:id:profileid-1.1		
Se i øvrigt	OIOUBL_GUIDE_PROFILER (G26)		
Eksempel	Procurement-OrdSim-BilSim-1.0		

ID

Feltnavn	ID	Alternativ term	KreditNotaNummer
Brug	1	Afløftes	Ja
Datatype	Identifier		
Definition	Identifikator for et kontoudtog tildelt af kreditor.		
Forretningsregel	Den vigtigste information skal være i slutningen af ID.		
Anbefaling	Maksimum 35 tegn er anbefalet.		
Eksempel	2760708		

CopyIndicator

Feltnavn	KopiIndikator	Alternativ term	
Brug	0..1	Afløftes	Ja
Datatype	Indicator		
Definition	Indikerer om et dokument er en kopi eller ej (true/false).		
Eksempel	false		

UUID

Feltnavn	UniversaltUnikID	Alternativ term	DokumentInstansID
Brug	0..1	Afløftes	Ja
Datatype	Identifier		
Definition	En computer-genereret universalt unik identifier (UUID) for en instans af en kreditnota.		
Anbefaling	Se Guideline om UUID		
Se i øvrigt	OIOUBL_GUIDE_UUID (G32)		
Eksempel	4e39f644-8819-1029-857a-e388fe63f399		

IssueDate

Feltnavn	UdstedelsesDato	Alternativ term	kontopgørelsesDato
Brug	1	Afløftes	Ja
Datatype	Date		
Definition	Datoen tildelt af Kreditor for hvornår kontoudtoget er udstedt.		
Eksempel	2006-11-01		

IssueTime

Feltnavn	UdstedelsesTid	Alternativ term	
Brug	0..1	Afløftes	Aftales
Datatype	Time		
Definition	Tiden tildelt af Kreditor for hvornår kontoudtoget er udstedt.		
Eksempel	12:35:00		

Note

Feltnavn	Note	Alternativ term	
Brug	0..n	Afløftes	Ja
Datatype	Text		
Definition	Fritekst tilføjet til kontoopgørelsen. Dette element kan indholde noter eller lignede information, der ikke eksplicit er i en anden struktur.		
Forretningsregel	Kun et sprog tilladt		
Eksempel	Kontoudtoget afsluttet den 15. august		

DocumentCurrencyCode

Feltnavn	DokumentValutaKode	Alternativ term	
Brug	1	Afløftes	Ja
Datatype	Code		
Definition	Valutaen som er brugt i dokumentet.		
Kodeliste	urn:un:unece:uncefact:codelist:specification:54217:2001		
Se i øvrigt	OIOUBL_GUIDE_VALUTA (G18)		
Eksempel	DKK		

TotalDebitAmount

Feltnavn	DebetBeløb	Alternativ term	
Brug	0..1	Afløftes	Ja
Datatype	Amount		
Definition	Det totale debetbeløb for kontoopgørelsen.		
Forretningsregel	Debet eller Kredit beløb er påkrævet		
Afhængigheder	../TotalCreditAmount		
Eksempel	5000.00		

TotalCreditAmount

Feltnavn	KreditBeløb	Alternativ term	
Brug	0..1	Afløftes	Ja
Datatype	Amount		
Definition	Det totale kreditbeløb for kontoopgørelsen.		
Forretningsregel	Debet eller Kredit beløb er påkrævet		
Afhængigheder	../TotalDebitAmount		
Eksempel	342.50		

TotalBalanceAmount

Feltnavn	BalanceBeløb	Alternativ term	
Brug	1	Afløftes	Ja
Datatype	Amount		
Definition	Det totale beløb for kontoopgørelsen.		
Eksempel	410.00		

Klasse specifikationer**StatementPeriod**

Klassenavn	KontoUdtogsPeriode	Alternativ term	
Brug	0..1	Afløftes	Ja
Datatype	Period		
Definition	Oplysninger vedrørende perioden for en kontoopgørelse.		
Se afsnit	G30 3.78		

AdditionalDocumentReference

Klassenavn	SupplerendeDokumentReference	Alternativ term	
Brug	0..n	Afløftes	Ja
Datatype	DocumentReference		
Definition	Oplysninger vedrørende andre dokumenter		
Se afsnit	G30 3.36		
Se i øvrigt	OIOUBL_GUIDE_DOKUMENTREF (G21)		

Signature

Klassenavn	Signatur	Alternativ term	
Brug	0..n	Afløftes	Ja
Datatype	Signature		
Definition	En eller flere signaturer er tilføjet til kontoopgørelsen.		
Se afsnit	G30 3.96		
Se i øvrigt	OIOUBL_GUIDE_SIGNATUR (G31)		

AccountingSupplierParty

Klassenavn	Kreditor	Alternativ term	
Brug	1	Afløftes	Ja
Datatype	SupplierParty		
Definition	Oplysninger vedrørende Kreditor		
Se afsnit	3.2		
Se i øvrigt	OIOUBL_GUIDE_PART (G23)		

AccountingCustomerParty

Klassenavn	Debitor	Alternativ term	
Brug	1	Afløftes	Ja
Datatype	CustomerParty		
Definition	Oplysninger vedrørende Debitor		
Se afsnit	3.3		
Se i øvrigt	OIOUBL_GUIDE_PART (G23)		

BuyerCustomerParty

Klassenavn	Køber	Alternativ term	
Brug	0..1	Afløftes	Ja
Datatype	CustomerParty		
Definition	Oplysninger vedrørende Køber		
Se afsnit	3.4		
Se i øvrigt	OIOUBL_GUIDE_PART (G23)		

SellerSupplierParty

Klassenavn	Sælger	Alternativ term	
Brug	0..1	Afløftes	Ja
Datatype	SupplierParty		
Definition	Oplysninger vedrørende Sælger		
Se afsnit	3.5		
Se i øvrigt	OIOUBL_GUIDE_PART (G23)		

OriginatorCustomerParty

Klassenavn	Rekvirent	Alternativ term	
Brug	0..1	Afløftes	Ja
Datatype	CustomerParty		
Definition	Oplysninger vedrørende InitierendePart		
Se afsnit	G30 3.27		
Se i øvrigt	OIOUBL_GUIDE_PART (G23)		

PayeeParty

Klassenavn	BetalingsModtagerPart	Alternativ term	
Brug	0..1	Afløftes	Ja
Datatype	Party		
Definition	Oplysninger vedrørende Betaler		
Se afsnit	3.6		
Se i øvrigt	OIOUBL_GUIDE_PART (G23)		

PaymentMeans

Klassenavn	BetalingsMåde	Alternativ term	
Brug	0..1	Afløftes	Ja
Datatype	PaymentMeans		
Definition	Oplysninger vedrørende betalingsmåde		
Se afsnit	G30 3.76		
Se i øvrigt	OIOUBL_GUIDE_BETALING (G24)		

PaymentTerms

Klassenavn	BetalingsBetingelser	Alternativ term	
Brug	0..n	Afløftes	Ja
Datatype	PaymentTerms		
Definition	Oplysninger vedrørende betalingsbetingelser		
Se afsnit	G30 3.77		
Se i øvrigt	OIOUBL_GUIDE_BETALING (G24)		

AllowanceCharge

Klassenavn	RabatGebyr	Alternativ term	
Brug	0..n	Afløftes	Ja
Datatype	AllowanceCharge		
Definition	Oplysninger vedrørende rabatter og gebyrer der tillægges fakturaen som helhed		
Se afsnit	3.7		
Se i øvrigt	OIOUBL_GUIDE_RABAT (G17)		

TaxTotal

Klassenavn	AfgiftsTotal	Alternativ term	
Brug	0..n	Afløftes	Ja
Datatype	TaxTotal		
Definition	Oplysninger vedrørende afgiftstotal for specifikke afgiftstyper		
Se afsnit	G30 3.104		
Se i øvrigt	OIOUBL_GUIDE_SKAT (G27)		

StatementLine

Klassenavn	KontoUdtogsLinje	Alternativ term	
Brug	1..n	Afløftes	Ja
Datatype	Statement		
Definition	Oplysninger vedrørende en eller flere linier i kontoopgørelsen.		
Se afsnit	3.8		

Ekskluderede klasser og felter i Statement (KontoUdtog)

Navn	DK-Navn	Type
LineCountNumeric	LinjeAntal	Felt

3.2. Statement.AccountingSupplierParty

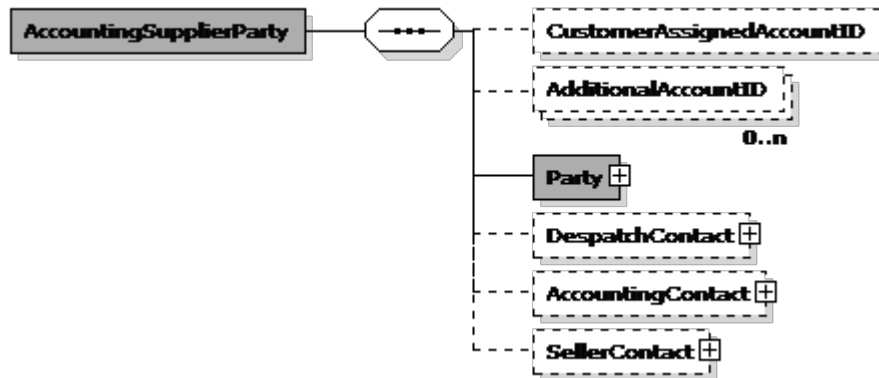

AccountingSupplierParty (Kreditor) specifikation

Navn	Kreditor	Alternativ term	
Definition	Oplysninger vedrørende LeverandørPart.		

Eksempel

```
<cac:AccountingSupplierParty>
  <cbc:CustomerAssignedAccountID>123245678</cbc:CustomerAssignedAccountID>
  <cbc:AdditionalAccountID>4000</cbc:AdditionalAccountID>
  + <cac:Party />
  + <cac:DespatchContact />
  + <cac:AccountingContact />
  + <cac:SellerContact />
</cac:AccountingSupplierParty>
```

Felter

UBL-Navn	DK-Navn	Datatype	Afløftes	Brug
CustomerAssignedAccountID	KundeKontID	Identifier	Aftales	0..1
AdditionalAccountID	SupplerendeKontID	Identifier	Aftales	0..n

Underklasser i klassen AccountingSupplierParty (Kreditor)

UBL-Navn	DK-Navn	Afløftes	Brug	Reference
Party	PartSpecifikation	Ja	1	3.2.1
DespatchContact	AfsendelsesKontakt	Aftales	0..1	G30 3.21
AccountingContact	AfregningsKontakt	Aftales	0..1	G30 3.21
SellerContact	SælgerKontakt	Aftales	0..1	G30 3.21

Felt specifikationer

CustomerAssignedAccountID

Feltnavn	KundeKontoID	Alternativ term	KreditorNummer
Brug	0..1	Afløftes	Aftales
Datatype	Identifier		
Definition	En identifikation for Leverandøren, angivet af Kunden, dvs. Kundens interne reference for Leverandøren.		

AdditionalAccountID

Feltnavn	SupplerendeKontoID	Alternativ term	
Brug	0..n	Afløftes	Aftales
Datatype	Identifier		
Definition	En identifikation af Leverandøren, angivet af en tredjepart.		

Klasse specifikationer

Party

Klassenavn	PartSpecifikation	Alternativ term	
Brug	1	Afløftes	Ja
Datatype	Party		
Definition	Oplysninger vedrørende Part.		
Se afsnit	3.2.1		

DespatchContact

Klassenavn	AfsendelsesKontakt	Alternativ term	
Brug	0..1	Afløftes	Aftales
Datatype	Contact		
Definition	Oplysninger vedrørende Afsender.		
Se afsnit	G30 3.21		

AccountingContact

Klassenavn	AfregningsKontakt	Alternativ term	
Brug	0..1	Afløftes	Aftales
Datatype	Contact		
Definition	Oplysninger vedrørende Leverandørens AfregningsKontakt.		
Se afsnit	G30 3.21		

SellerContact

Klassenavn	SælgerKontakt	Alternativ term	
Brug	0..1	Afløftes	Aftales
Datatype	Contact		
Definition	Oplysninger vedrørende Sælger.		
Se afsnit	G30 3.21		

Ekskluderede klasser og felter i AccountingSupplierParty (Kreditor)

Navn	DK-Navn	Type
DataSendingCapability		Felt

3.2.1. Statement.AccountingSupplierParty.Party

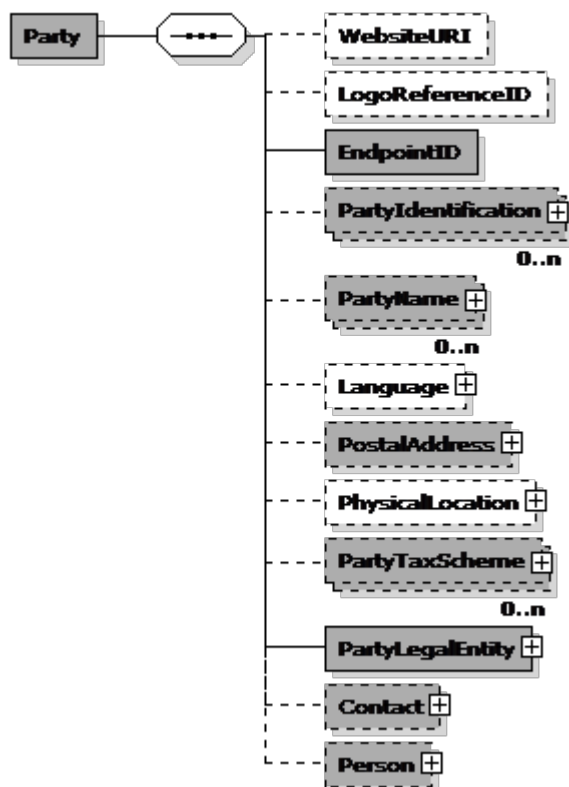

Party (Part) specifikation

Navn	Part	Alternativ term
Definition	Oplysninger vedrørende en organisation, underorganisation eller en person, der udfylder en rolle i en forretningsproces.	
Se i øvrigt	OIOUBL_GUIDE_PART (G23)	

Eksempel

```

<cac:Party>
  <cbc:WebsiteURI>http://www.oioubl.info</cbc:WebsiteURI>
  <cbc:LogoReferenceID>http://www.oioubl.info/images/oio_logo_top.gif</cbc:LogoReferenceID>
  <cbc:EndpointID schemeID="DK:CVR">DK73624570</cbc:EndpointID>
  + <cac:PartyIdentification />
  + <cac:PartyName />
  + <cac:Language />
  + <cac:PostalAddress />
  + <cac:PhysicalLocation />
  + <cac:PartyLegalEntity />
  + <cac:Contact />
  + <cac:Person />
</cac:Party>
  
```

Felter

UBL-Navn	DK-Navn	Datatype	Afløftes	Brug
WebsiteURI	Hjemmeside	Identifier	Aftales	0..1
LogoReferenceID	LogoReference	Identifier	Aftales	0..1
EndpointID	EndePunktID	Identifier	Ja	1

Underklasser i klassen Party (Part)

UBL-Navn	DK-Navn	Afløftes	Brug	Reference
PartyIdentification	PartIdentifikation	Ja	0..n	G30 3.71
PartyName	PartNavn	Ja	0..n	G30 3.73
Language	Sprog	Aftales	0..1	G30 3.56
PostalAddress	PostAdresse	Ja	0..1	G30 3.1
PhysicalLocation	FysiskAdresse	Aftales	0..1	G30 3.70,1
PartyTaxScheme	AfgiftOplysninger	Ja	0..n	G30 3.74
PartyLegalEntity	JuridiskPart	Ja	1	G30 3.72
Contact	Kontakt	Ja	0..1	G30 3.21
Person	Person	Ja	0..1	G30 3.79

Felt specifikationer**WebsiteURI**

Feltnavn	Hjemmeside	Alternativ term	
Brug	0..1	Afløftes	Aftales
Datatype	Identifier		
Definition	URI (Uniform Resource Identifier) for Parten.		

LogoReferenceID

Feltnavn	LogoReference	Alternativ term	
Brug	0..1	Afløftes	Aftales
Datatype	Identifier		
Definition	Partens logo.		

EndpointID

Feltnavn	EndePunktID	Alternativ term	
Brug	1	Afløftes	Ja
Datatype	Identifier		
Definition	Angiver endepunktet for den anvendte routing-service, f.eks. EAN-lokationsnummer, GLN.		
Id list	urn:oiubl:scheme:endpointid-1.1		
Se i øvrigt	OIOUBL_GUIDE_ENDEPUNKT (G22)		

Klasse specifikationer**PartyIdentification**

Klassenavn	PartIdentifikation	Alternativ term	
Brug	0..n	Afløftes	Ja
Datatype	PartyIdentification		
Definition	Oplysninger vedrørende PartIdentifikation.		
Se afsnit	G30 3.71		

3.2.1. Statement.AccountingSupplierParty.Party

PartyName

Klassenavn	PartNavn	Alternativ term	
Brug	0..n	Afløftes	Ja
Datatype	PartyName		
Definition	Oplysninger vedrørende PartNavn. PartNavn skal anvendes, når der ikke anvendes en Partidentifikation.		
Forretningsregel	Obligatorisk hvis Partidentifikation ID ikke er brugt. Brug kun mere end 1 hvis det er flersprogligt.		
Anbefaling	PartNavn bør bruges på header niveau.		
Afhængigheder	../PartyIdentification		
Se afsnit	G30 3.73		

Language

Klassenavn	Sprog	Alternativ term	
Brug	0..1	Afløftes	Aftales
Datatype	Language		
Definition	Oplysninger vedrørende Sprog.		
Se afsnit	G30 3.56		

PostalAddress

Klassenavn	PostAdresse	Alternativ term	
Brug	0..1	Afløftes	Ja
Datatype	Address		
Definition	Partens postadresse.		
Anbefaling	Adressen bør angives på header niveau, og skal være af typen StructuredDK for danske adresser		
Se afsnit	G30 3.1		

PhysicalLocation

Klassenavn	FysiskAdresse	Alternativ term	
Brug	0..1	Afløftes	Aftales
Datatype	Location		
Definition	Partens besøgsadresse.		
Anbefaling	Bruges kun hvis forskellig fra PostAdresse		
Se afsnit	G30 3.70,1		

PartyTaxScheme

Klassenavn	AfgiftOplysninger	Alternativ term	
Brug	0..n	Afløftes	Ja
Datatype	PartyTaxScheme		
Definition	Oplysninger vedrørende AfgiftsOplysninger for Parten.		
Se afsnit	G30 3.74		
Se i øvrigt	OIOUBL_GUIDE_SKAT (G27)		

PartyLegalEntity

Klassenavn	JuridiskPart	Alternativ term	
Brug	1	Afløftes	Ja
Datatype	PartyLegalEntity		
Definition	Oplysninger vedrørende JuridiskPart.		
Se afsnit	G30 3.72		
Se i øvrigt	OIOUBL_GUIDE_SKAT (G27)		

Contact

Klassenavn	Kontakt	Alternativ term	
Brug	0..1	Afløftes	Ja
Datatype	Contact		
Definition	Oplysninger vedrørende Kontakt.		
Se afsnit	G30 3.21		
Se i øvrigt	OIOUBL_GUIDE_KONTAKT (G34)		

Person

Klassenavn	Person	Alternativ term	
Brug	0..1	Afløftes	Ja
Datatype	Person		
Definition	Oplysninger vedrørende en Person.		
Se afsnit	G30 3.79		

Ekskluderede klasser og felter i Party (Part)

Navn	DK-Navn	Type
MarkCareIndicator	COIndikering	Felt
MarkAttentionIndicator		Felt
AgentParty	Agent	Klasse

3.3. Statement.AccountingCustomerParty

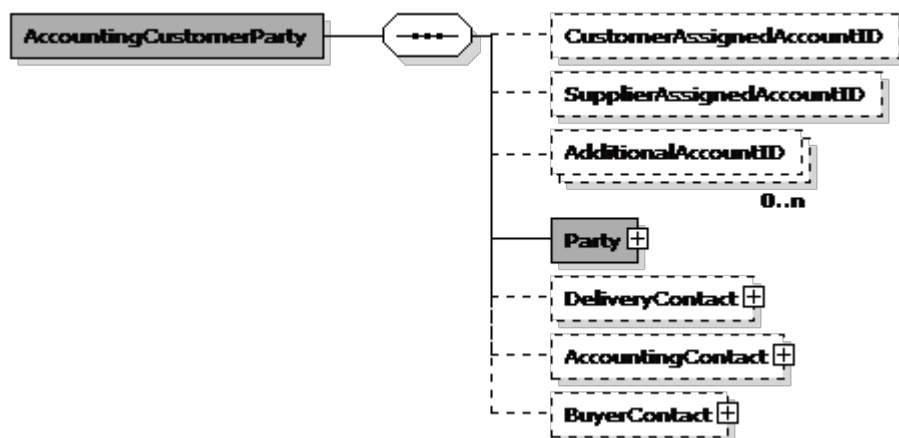

AccountingCustomerParty (KundePart) specifikation

Navn	KundePart	Alternativ term	
Definition	Oplysninger vedrørende KundePart.		

Eksempel

```
<cac:AccountingCustomerParty>
  <cbc:CustomerAssignedAccountID>123245678</cbc:CustomerAssignedAccountID>
  <cbc:SupplierAssignedAccountID>222111223</cbc:SupplierAssignedAccountID>
  <cbc:AdditionalAccountID>4000</cbc:AdditionalAccountID>
  + <cac:Party />
  + <cac:DeliveryContact />
  + <cac:AccountingContact />
  + <cac:BuyerContact />
</cac:AccountingCustomerParty>
```

Felter

UBL-Navn	DK-Navn	Datatype	Afløftes	Brug
CustomerAssignedAccountID	KundeTildeltKontoNummer	Identifier	Aftales	0..1
SupplierAssignedAccountID	LeverandørKontoNummer	Identifier	Aftales	0..1
AdditionalAccountID	AndenKontoidentifikation	Identifier	Aftales	0..n

Underklasser i klassen AccountingCustomerParty (KundePart)

UBL-Navn	DK-Navn	Afløftes	Brug	Reference
Party	Part	Ja	1	3.3.1
DeliveryContact	LeveringsKontakt	Aftales	0..1	G30 3.21
AccountingContact	AfregningsKontakt	Aftales	0..1	G30 3.21
BuyerContact	KøberKontakt	Aftales	0..1	G30 3.21

Felt specifikationer**CustomerAssignedAccountID**

Feltnavn	KundeTildeltKontoNummer	Alternativ term	
Brug	0..1	Afløftes	Aftales
Datatype	Identifier		
Definition	En identifikation, kunden selv angiver, der refererer til en konto for Kunden.		

SupplierAssignedAccountID

Feltnavn	LeverandørKontoNummer	Alternativ term	
Brug	0..1	Afløftes	Aftales
Datatype	Identifier		
Definition	En identifikation, leverandøren angiver, der refererer til en konto for Kunden.		

AdditionalAccountID

Feltnavn	AndenKontoidentifikation	Alternativ term	
Brug	0..n	Afløftes	Aftales
Datatype	Identifier		
Definition	En identifikation, tredjepart angiver, der refererer til en konto for Kunden.		

Klasse specifikationer**Party**

Klassenavn	Part	Alternativ term	
Brug	1	Afløftes	Ja
Datatype	Party		
Definition	Oplysninger vedrørende Part.		
Se afsnit	3.3.1		

DeliveryContact

Klassenavn	LeveringsKontakt	Alternativ term	
Brug	0..1	Afløftes	Aftales
Datatype	Contact		
Definition	Oplysninger vedrørende leveringskontakt		
Se afsnit	G30 3.21		

AccountingContact

Klassenavn	AfregningsKontakt	Alternativ term	
Brug	0..1	Afløftes	Aftales
Datatype	Contact		
Definition	Oplysninger vedrørende køberens afregningsKontakt.		
Se afsnit	G30 3.21		

BuyerContact

Klassenavn	KøberKontakt	Alternativ term	
Brug	0..1	Afløftes	Aftales
Datatype	Contact		
Definition	Oplysninger vedrørende køberkontakt		
Se afsnit	G30 3.21		

Ekskluderede klasser og felter i AccountingCustomerParty (KundePart)

Ingen

3.3.1. Statement.AccountingCustomerParty.Party

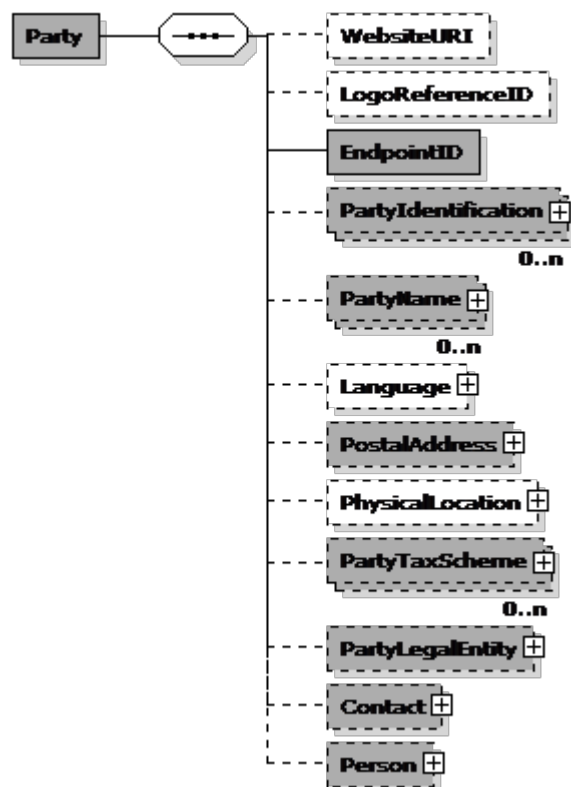

Party (Part) specifikation

Navn	Part	Alternativ term
Definition	Oplysninger vedrørende en organisation, underorganisation eller en person, der udfylder en rolle i en forretningsproces.	
Se i øvrigt	OIOUBL_GUIDE_PART (G23)	

Eksempel

```

<cac:Party>
  <cbc:WebsiteURI>http://www.oioubl.info</cbc:WebsiteURI>
  <cbc:LogoReferenceID>http://www.oioubl.info/images/oio_logo_top.gif</cbc:LogoReferenceID>
  <cbc:EndpointID schemeID="DK:CVR">DK73624570</cbc:EndpointID>
  + <cac:PartyIdentification />
  + <cac:PartyName />
  + <cac:Language />
  + <cac:PostalAddress />
  + <cac:PhysicalLocation />
  + <cac:PartyLegalEntity />
  + <cac:Contact />
  + <cac:Person />
</cac:Party>
  
```

Felter

UBL-Navn	DK-Navn	Datatype	Afløftes	Brug
WebsiteURI	Hjemmeside	Identifier	Aftales	0..1
LogoReferenceID	LogoReference	Identifier	Aftales	0..1
EndpointID	EndePunktID	Identifier	Ja	1

Underklasser i klassen Party (Part)

UBL-Navn	DK-Navn	Afløftes	Brug	Reference
PartyIdentification	PartIdentifikation	Ja	0..n	G30 3.71
PartyName	PartNavn	Ja	0..n	G30 3.73
Language	Sprog	Aftales	0..1	G30 3.56
PostalAddress	PostAdresse	Ja	0..1	G30 3.1
PhysicalLocation	FysiskAdresse	Aftales	0..1	G30 3.70,1
PartyTaxScheme	AfgiftOplysninger	Ja	0..n	G30 3.74
PartyLegalEntity	JuridiskPart	Ja	0..1	G30 3.72
Contact	Kontakt	Ja	0..1	3.3.1.1
Person	Person	Ja	0..1	G30 3.79

Felt specifikationer**WebsiteURI**

Feltnavn	Hjemmeside	Alternativ term	
Brug	0..1	Afløftes	Aftales
Datatype	Identifier		
Definition	URI (Uniform Resource Identifier) for Parten.		

LogoReferenceID

Feltnavn	LogoReference	Alternativ term	
Brug	0..1	Afløftes	Aftales
Datatype	Identifier		
Definition	Partens logo.		

EndpointID

Feltnavn	EndePunktID	Alternativ term	
Brug	1	Afløftes	Ja
Datatype	Identifier		
Definition	Angiver endepunktet for den anvendte routing-service, f.eks. EAN-lokationsnummer, GLN.		
Id list	urn:oiubl:scheme:endpointid-1.1		
Se i øvrigt	OIOUBL_GUIDE_ENDEPUNKT (G22)		

Klasse specifikationer**PartyIdentification**

Klassenavn	PartIdentifikation	Alternativ term	
Brug	0..n	Afløftes	Ja
Datatype	PartyIdentification		
Definition	Oplysninger vedrørende PartIdentifikation.		
Se afsnit	G30 3.71		

3.3.1. Statement.AccountingCustomerParty.Party

PartyName

Klassenavn	PartNavn	Alternativ term	
Brug	0..n	Afløftes	Ja
Datatype	PartyName		
Definition	Oplysninger vedrørende PartNavn. PartNavn skal anvendes, når der ikke anvendes en Partidentifikation.		
Forretningsregel	Obligatorisk hvis Partidentifikation ID ikke er brugt. Brug kun mere end 1 hvis det er flersprogligt.		
Anbefaling	PartNavn bør bruges på header niveau.		
Afhængigheder	../PartyIdentification		
Se afsnit	G30 3.73		

Language

Klassenavn	Sprog	Alternativ term	
Brug	0..1	Afløftes	Aftales
Datatype	Language		
Definition	Oplysninger vedrørende Sprog.		
Se afsnit	G30 3.56		

PostalAddress

Klassenavn	PostAdresse	Alternativ term	
Brug	0..1	Afløftes	Ja
Datatype	Address		
Definition	Partens postadresse.		
Anbefaling	Adressen bør angives på header niveau, og skal være af typen StructuredDK for danske adresser		
Se afsnit	G30 3.1		

PhysicalLocation

Klassenavn	FysiskAdresse	Alternativ term	
Brug	0..1	Afløftes	Aftales
Datatype	Location		
Definition	Partens postadresse.		
Anbefaling	Bruges kun hvis forskellig fra PostAdresse		
Se afsnit	G30 3.30,1		

PartyTaxScheme

Klassenavn	AfgiftOplysninger	Alternativ term	
Brug	0..n	Afløftes	Ja
Datatype	PartyTaxScheme		
Definition	Oplysninger vedrørende AfgiftsOplysninger for Parten.		
Se afsnit	G30 3.74		
Se i øvrigt	OIOUBL_GUIDE_SKAT (G27)		

PartyLegalEntity

Klassenavn	JuridiskPart	Alternativ term	
Brug	0..1	Afløftes	Ja
Datatype	PartyLegalEntity		
Definition	Oplysninger vedrørende JuridiskPart.		
Se afsnit	G30 3.72		
Se i øvrigt	OIOUBL_GUIDE_SKAT (G27)		

Contact

Klassenavn	Kontakt	Alternativ term	
Brug	0..1	Afløftes	Ja
Datatype	Contact		
Definition	Oplysninger vedrørende Kontakt.		
Se afsnit	3.3.1.1		
Se i øvrigt	OIOUBL_GUIDE_KONTAKT (G34)		

Person

Klassenavn	Person	Alternativ term	
Brug	0..1	Afløftes	Ja
Datatype	Person		
Definition	Oplysninger vedrørende en Person.		
Se afsnit	G30 3.79		

Ekskluderede klasser og felter i Party (Part)

Navn	DK-Navn	Type
MarkCareIndicator	COIndikering	Felt
MarkAttentionIndicator		Felt
AgentParty	Agent	Klasse

3.3.1.1. Statement.AccountingCustomerParty.Party.Contact

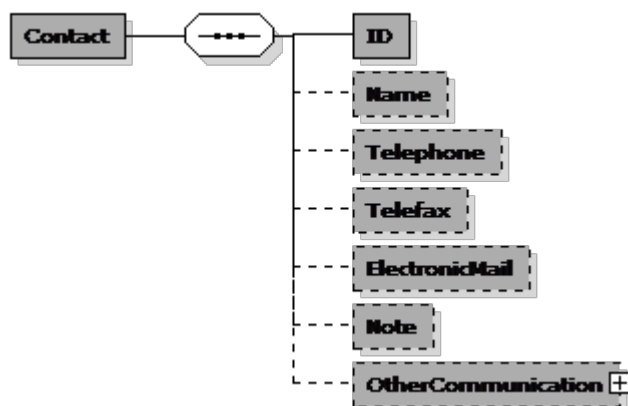

Contact (Kontakt) specifikation

Navn	Kontakt	Alternativ term	
Definition	Oplysninger om en person eller afdeling, der kan kontaktes.		

Eksempel

```

<cac:Contact>
  <cbc:ID>9000000002</cbc:ID>
  <cbc:Name>Salgsafdelingen</cbc:Name>
  <cbc:Telephone>15812337</cbc:Telephone>
  <cbc:Telefax>15812330</cbc:Telefax>
  <cbc:ElectronicMail>salg@signatA,r.dk</cbc:ElectronicMail>
  <cbc:Note>tekst</cbc:Note>
  + <cac:OtherCommunication />
</cac:Contact>
  
```

Felter

UBL-Navn	DK-Navn	Datatype	Afløftes	Brug
ID	ID	Identifier	Ja	1
Name	Navn	Name	Ja	0..1
Telephone	Telefon	Text	Ja	0..1
Telefax	Telefax	Text	Ja	0..1
ElectronicMail	Email	Text	Ja	0..1
Note	Note	Text	Ja	0..1

Underklasser i klassen Contact (Kontakt)

UBL-Navn	DK-Navn	Afløftes	Brug	Reference
OtherCommunication	AndenKommunikation	Ja	0..1	G30 3.19

Felt specifikationer**ID**

Feltnavn	ID	Alternativ term	
Brug	1	Afløftes	Ja
Datatype	Identifier		
Definition	Identifikation for Kontakt.		
Forretningsregel	Kundereferencen til en person, som initierer processen		

Name

Feltnavn	Navn	Alternativ term	
Brug	0..1	Afløftes	Ja
Datatype	Name		
Definition	Navn på Kontakt.		

Telephone

Feltnavn	Telefon	Alternativ term	
Brug	0..1	Afløftes	Ja
Datatype	Text		
Definition	Telefonnummer for Kontakt.		

Telefax

Feltnavn	Telefax	Alternativ term	
Brug	0..1	Afløftes	Ja
Datatype	Text		
Definition	Faxnummer for Kontakt.		
Eksempel	89113434		

ElectronicMail

Feltnavn	Email	Alternativ term	
Brug	0..1	Afløftes	Ja
Datatype	Text		
Definition	E-mail-adresse for Kontakt.		
Eksempel	pa@ubl.dk		

Note

Feltnavn	Note	Alternativ term	
Brug	0..1	Afløftes	Ja
Datatype	Text		
Definition	En note, der beskriver, i hvilke situationer Kontakt kan anvendes, f.eks. 'Nødsituation' eller 'Efter lukketid'.		
Eksempel	Can only be used between 14 and 17		

Klasse specifikationer**OtherCommunication**

Klassenavn	AndenKommunikation	Alternativ term	
Brug	0..1	Afløftes	Ja
Datatype	Communication		
Definition	Oplysninger vedrørende AndenKommunikation.		
Se afsnit	G30 3.19		

Ekskluderede klasser og felter i Contact (Kontakt)

Ingen

3.4. Statement.BuyerCustomerParty

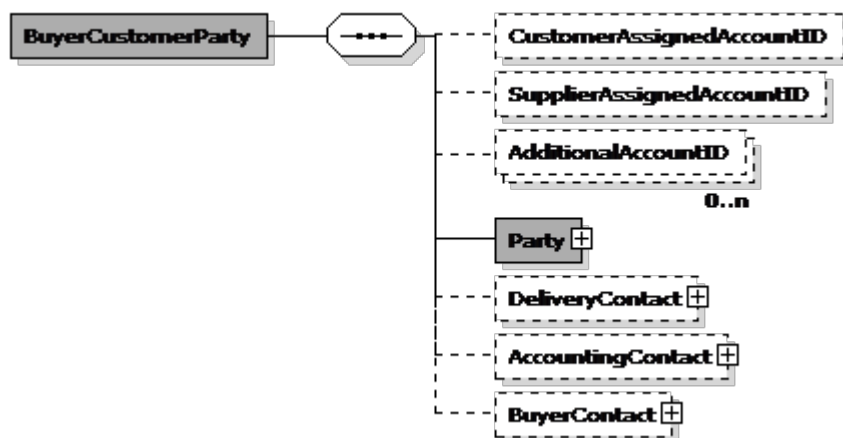

BuyerCustomerParty (KundePart) specifikation

Navn	KundePart	Alternativ term	
Definition	Oplysninger vedrørende KundePart.		

Eksempel

```
<cac:BuyerCustomerParty>
  <cbc:CustomerAssignedAccountID>123245678</cbc:CustomerAssignedAccountID>
  <cbc:SupplierAssignedAccountID>222111223</cbc:SupplierAssignedAccountID>
  <cbc:AdditionalAccountID>4000</cbc:AdditionalAccountID>
  + <cac:Party />
  + <cac:DeliveryContact />
  + <cac:AccountingContact />
  + <cac:BuyerContact />
</cac:BuyerCustomerParty>
```

Felter

UBL-Navn	DK-Navn	Datatype	Afløftes	Brug
CustomerAssignedAccountID	KundeTildeltKontoNummer	Identifier	Aftales	0..1
SupplierAssignedAccountID	LeverandørKontoNummer	Identifier	Aftales	0..1
AdditionalAccountID	AndenKontoidentifikation	Identifier	Aftales	0..n

Underklasser i klassen BuyerCustomerParty (KundePart)

UBL-Navn	DK-Navn	Afløftes	Brug	Reference
Party	Part	Ja	1	3.4.1
DeliveryContact	LeveringsKontakt	Aftales	0..1	G30 3.21
AccountingContact	AfregningsKontakt	Aftales	0..1	G30 3.21
BuyerContact	KøberKontakt	Aftales	0..1	G30 3.21

Felt specifikationer**CustomerAssignedAccountID**

Feltnavn	KundeTildeltKontoNummer	Alternativ term	
Brug	0..1	Afløftes	Aftales
Datatype	Identifier		
Definition	En identifikation, kunden selv angiver, der refererer til en konto for Kunden.		

SupplierAssignedAccountID

Feltnavn	LeverandørKontoNummer	Alternativ term	
Brug	0..1	Afløftes	Aftales
Datatype	Identifier		
Definition	En identifikation, leverandøren angiver, der refererer til en konto for Kunden.		

AdditionalAccountID

Feltnavn	AndenKontoidentifikation	Alternativ term	
Brug	0..n	Afløftes	Aftales
Datatype	Identifier		
Definition	En identifikation, tredjepart angiver, der refererer til en konto for Kunden.		

Klasse specifikationer**Party**

Klassenavn	Part	Alternativ term	
Brug	1	Afløftes	Ja
Datatype	Party		
Definition	Oplysninger vedrørende Part.		
Se afsnit	3.4.1		

DeliveryContact

Klassenavn	LeveringsKontakt	Alternativ term	
Brug	0..1	Afløftes	Aftales
Datatype	Contact		
Definition	Oplysninger vedrørende leveringskontakt		
Se afsnit	G30 3.21		

AccountingContact

Klassenavn	AfregningsKontakt	Alternativ term	
Brug	0..1	Afløftes	Aftales
Datatype	Contact		
Definition	Oplysninger vedrørende køberens afregningsKontakt.		
Se afsnit	G30 3.21		

BuyerContact

Klassenavn	KøberKontakt	Alternativ term	
Brug	0..1	Afløftes	Aftales
Datatype	Contact		
Definition	Oplysninger vedrørende køberkontakt		
Se afsnit	G30 3.21		

Ekskluderede klasser og felter i BuyerCustomerParty (KundePart)

Ingen

3.4.1. Statement.BuyerCustomerParty.Party

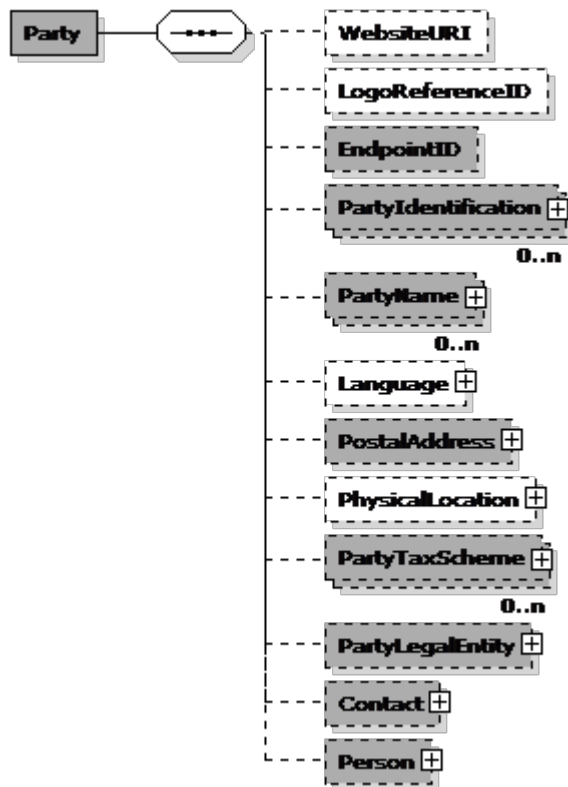

Party (Part) specifikation

Navn	Part	Alternativ term
Definition	Oplysninger vedrørende en organisation, underorganisation eller en person, der udfylder en rolle i en forretningsproces.	
Se i øvrigt	OIOUBL_GUIDE_PART (G23)	

Eksempel

```

<cac:Party>
  <cbc:WebsiteURI>http://www.oioubl.info</cbc:WebsiteURI>
  <cbc:LogoReferenceID>http://www.oioubl.info/images/oio_logo_top.gif</cbc:LogoReferenceID>
  <cbc:EndpointID schemeID="DK:CVR">DK73624570</cbc:EndpointID>
  + <cac:PartyIdentification />
  + <cac:PartyName />
  + <cac:Language />
  + <cac:PostalAddress />
  + <cac:PhysicalLocation />
  + <cac:PartyLegalEntity />
  + <cac:Contact />
  + <cac:Person />
</cac:Party>
  
```

Felter

UBL-Navn	DK-Navn	Datatype	Afløftes	Brug
WebsiteURI	Hjemmeside	Identifier	Aftales	0..1
LogoReferenceID	LogoReference	Identifier	Aftales	0..1
EndpointID	EndePunktID	Identifier	Ja	0..1

Underklasser i klassen Party (Part)

UBL-Navn	DK-Navn	Afløftes	Brug	Reference
PartyIdentification	PartIdentifikation	Ja	0..n	G30 3.71
PartyName	PartNavn	Ja	0..n	G30 3.73
Language	Sprog	Aftales	0..1	G30 3.56
PostalAddress	PostAdresse	Ja	0..1	G30 3.1
PhysicalLocation	FysiskAdresse	Aftales	0..1	G30 3.70,1
PartyTaxScheme	AfgiftOplysninger	Ja	0..n	G30 3.74
PartyLegalEntity	JuridiskPart	Ja	0..1	G30 3.72
Contact	Kontakt	Ja	0..1	G30 3.21
Person	Person	Ja	0..1	G30 3.79

Felt specifikationer**WebsiteURI**

Feltnavn	Hjemmeside	Alternativ term	
Brug	0..1	Afløftes	Aftales
Datatype	Identifier		
Definition	URI (Uniform Resource Identifier) for Parten.		

LogoReferenceID

Feltnavn	LogoReference	Alternativ term	
Brug	0..1	Afløftes	Aftales
Datatype	Identifier		
Definition	Partens logo.		

EndpointID

Feltnavn	EndePunktID	Alternativ term	
Brug	0..1	Afløftes	Ja
Datatype	Identifier		
Definition	Angiver endepunktet for den anvendte routing-service, f.eks. EAN-lokationsnummer, GLN.		
Id list	urn:oiubl:scheme:endpointid-1.1		
Se i øvrigt	OIOUBL_GUIDE_ENDEPUNKT (G22)		

Klasse specifikationer**PartyIdentification**

Klassenavn	PartIdentifikation	Alternativ term	
Brug	0..n	Afløftes	Ja
Datatype	PartyIdentification		
Definition	Oplysninger vedrørende PartIdentifikation.		
Se afsnit	G30 3.71		

PartyName

Klassenavn	PartNavn	Alternativ term	
Brug	0..n	Afløftes	Ja
Datatype	PartyName		
Definition	Oplysninger vedrørende PartNavn. PartNavn skal anvendes, når der ikke anvendes en PartIdentifikation.		
Forretningsregel	Obligatorisk hvis PartIdentifikation.ID ikke er brugt. Brug kun mere end 1 hvis det er flersprogligt.		
Anbefaling	PartNavn bør bruges på header niveau.		
Afhængigheder	../PartyIdentification		
Se afsnit	G30 3.73		

Language

Klassenavn	Sprog	Alternativ term	
Brug	0..1	Afløftes	Aftales
Datatype	Language		
Definition	Oplysninger vedrørende Sprog.		
Se afsnit	G30 3.56		

PostalAddress

Klassenavn	PostAdresse	Alternativ term	
Brug	0..1	Afløftes	Ja
Datatype	Address		
Definition	Partens postadresse.		
Anbefaling	Adressen bør angives på header niveau, og skal være af typen StructuredDK for danske adresser		
Se afsnit	G30 3.1		
Se i øvrigt	OIOUBL_GUIDE_ADRESSE (G36)		

PhysicalLocation

Klassenavn	FysiskAdresse	Alternativ term	
Brug	0..1	Afløftes	Aftales
Datatype	Location		
Definition	Partens besøgsadresse.		
Anbefaling	Bruges kun hvis forskellig fra PostAdresse		
Se afsnit	G30 3.70,1		

PartyTaxScheme

Klassenavn	AfgiftOplysninger	Alternativ term	
Brug	0..n	Afløftes	Ja
Datatype	PartyTaxScheme		
Definition	Oplysninger vedrørende AfgiftsOplysninger for Parten.		
Se afsnit	G30 3.74		
Se i øvrigt	OIOUBL_GUIDE_SKAT (G27)		

PartyLegalEntity

Klassenavn	JuridiskPart	Alternativ term	
Brug	0..1	Afløftes	Ja
Datatype	PartyLegalEntity		
Definition	Oplysninger vedrørende JuridiskPart.		
Se afsnit	G30 3.72		
Se i øvrigt	OIOUBL_GUIDE_SKAT (G27)		

Contact

Klassenavn	Kontakt	Alternativ term	
Brug	0..1	Afløftes	Ja
Datatype	Contact		
Definition	Oplysninger vedrørende Kontakt.		
Se afsnit	G30 3.21		
Se i øvrigt	OIOUBL_GUIDE_KONTAKT (G34)		

Person

Klassenavn	Person	Alternativ term	
Brug	0..1	Afløftes	Ja
Datatype	Person		
Definition	Oplysninger vedrørende en Person.		
Se afsnit	G30 3.79		

Ekskluderede klasser og felter i Party (Part)

Navn	DK-Navn	Type
MarkCareIndicator	COIndikering	Felt
MarkAttentionIndicator		Felt
AgentParty	Agent	Klasse

3.5. Statement.SellerSupplierParty

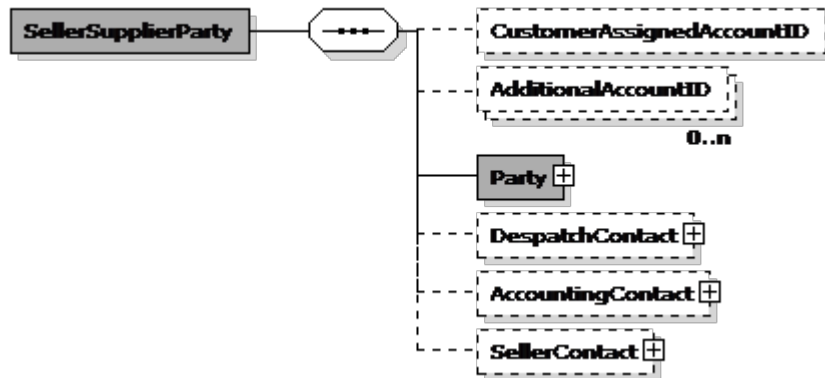

SellerSupplierParty (Kreditor) specifikation

Navn	Kreditor	Alternativ term	
Definition	Oplysninger vedrørende LeverandørPart.		

Eksempel

```
<cac:SellerSupplierParty>
  <cbc:CustomerAssignedAccountID>123245678</cbc:CustomerAssignedAccountID>
  <cbc:AdditionalAccountID>4000</cbc:AdditionalAccountID>
  + <cac:Party />
  + <cac:DespatchContact />
  + <cac:AccountingContact />
  + <cac:SellerContact />
</cac:SellerSupplierParty>
```

Felter

UBL-Navn	DK-Navn	Datatype	Afløftes	Brug
CustomerAssignedAccountID	KundeKontoid	Identifier	Aftales	0..1
AdditionalAccountID	SupplerendeKontoid	Identifier	Aftales	0..n

Underklasser i klassen SellerSupplierParty (Kreditor)

UBL-Navn	DK-Navn	Afløftes	Brug	Reference
Party	PartSpecifikation	Ja	1	3.5.1
DespatchContact	AfsendelsesKontakt	Aftales	0..1	G30 3.21
AccountingContact	AfregningsKontakt	Aftales	0..1	G30 3.21
SellerContact	SælgerKontakt	Aftales	0..1	G30 3.21

Felt specifikationer

CustomerAssignedAccountID

Feltnavn	KundeKontoID	Alternativ term	KreditorNummer
Brug	0..1	Afløftes	Aftales
Datatype	Identifier		
Definition	En identifikation for Leverandøren, angivet af Kunden, dvs. Kundens interne reference for Leverandøren.		

AdditionalAccountID

Feltnavn	SupplerendeKontoID	Alternativ term	
Brug	0..n	Afløftes	Aftales
Datatype	Identifier		
Definition	En identifikation af Leverandøren, angivet af en tredjepart.		

Klasse specifikationer

Party

Klassenavn	PartSpecifikation	Alternativ term	
Brug	1	Afløftes	Ja
Datatype	Party		
Definition	Oplysninger vedrørende Part.		
Se afsnit	3.5.1		

DespatchContact

Klassenavn	AfsendelsesKontakt	Alternativ term	
Brug	0..1	Afløftes	Aftales
Datatype	Contact		
Definition	Oplysninger vedrørende Afsender.		
Se afsnit	G30 3.21		

AccountingContact

Klassenavn	AfregningsKontakt	Alternativ term	
Brug	0..1	Afløftes	Aftales
Datatype	Contact		
Definition	Oplysninger vedrørende Leverandørens AfregningsKontakt.		
Se afsnit	G30 3.21		

SellerContact

Klassenavn	SælgerKontakt	Alternativ term	
Brug	0..1	Afløftes	Aftales
Datatype	Contact		
Definition	Oplysninger vedrørende Sælger.		
Se afsnit	G30 3.21		

Ekskluderede klasser og felter i SellerSupplierParty (Kreditor)

Navn	DK-Navn	Type
DataSendingCapability		Felt

3.5.1. Statement.SellerSupplierParty.Party

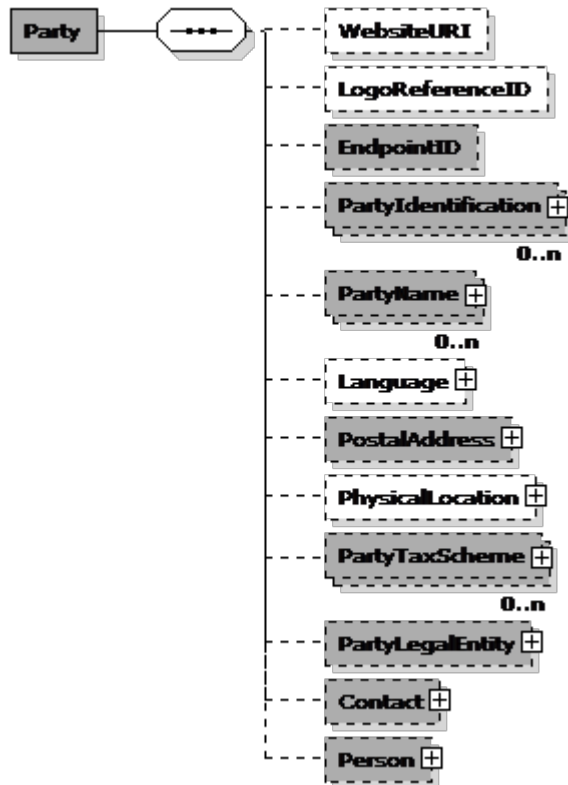

Party (Part) specifikation

Navn	Part	Alternativ term
Definition	Oplysninger vedrørende en organisation, underorganisation eller en person, der udfylder en rolle i en forretningsproces.	
Se i øvrigt	OIOUBL_GUIDE_PART (G23)	

Eksempel

```

<cac:Party>
  <cbc:WebsiteURI>http://www.oioubl.info</cbc:WebsiteURI>
  <cbc:LogoReferenceID>http://www.oioubl.info/images/oio_logo_top.gif</cbc:LogoReferenceID>
  <cbc:EndpointID schemeID="DK:CVR">DK73624570</cbc:EndpointID>
  + <cac:PartyIdentification />
  + <cac:PartyName />
  + <cac:Language />
  + <cac:PostalAddress />
  + <cac:PhysicalLocation />
  + <cac:PartyLegalEntity />
  + <cac:Contact />
  + <cac:Person />
</cac:Party>
  
```

Felter

UBL-Navn	DK-Navn	Datatype	Afløftes	Brug
WebsiteURI	Hjemmeside	Identifier	Aftales	0..1
LogoReferenceID	LogoReference	Identifier	Aftales	0..1
EndpointID	EndePunktID	Identifier	Ja	0..1

Underklasser i klassen Party (Part)

UBL-Navn	DK-Navn	Afløftes	Brug	Reference
PartyIdentification	PartIdentifikation	Ja	0..n	G30 3.71
PartyName	PartNavn	Ja	0..n	G30 3.73
Language	Sprog	Aftales	0..1	G30 3.56
PostalAddress	PostAdresse	Ja	0..1	G30 3.1
PhysicalLocation	FysiskAdresse	Aftales	0..1	G30 3.70,1
PartyTaxScheme	AfgiftOplysninger	Ja	0..n	G30 3.74
PartyLegalEntity	JuridiskPart	Ja	0..1	G30 3.72
Contact	Kontakt	Ja	0..1	G30 3.21
Person	Person	Ja	0..1	G30 3.79

Felt specifikationer**WebsiteURI**

Feltnavn	Hjemmeside	Alternativ term	
Brug	0..1	Afløftes	Aftales
Datatype	Identifier		
Definition	URI (Uniform Resource Identifier) for Parten.		

LogoReferenceID

Feltnavn	LogoReference	Alternativ term	
Brug	0..1	Afløftes	Aftales
Datatype	Identifier		
Definition	Partens logo.		

EndpointID

Feltnavn	EndePunktID	Alternativ term	
Brug	0..1	Afløftes	Ja
Datatype	Identifier		
Definition	Angiver endepunktet for den anvendte routing-service, f.eks. EAN-lokationsnummer, GLN.		
Id list	urn:oiubl:scheme:endpointid-1.1		
Se i øvrigt	OIOUBL_GUIDE_ENDEPUNKT (G22)		

Klasse specifikationer**PartyIdentification**

Klassenavn	PartIdentifikation	Alternativ term	
Brug	0..n	Afløftes	Ja
Datatype	PartyIdentification		
Definition	Oplysninger vedrørende PartIdentifikation.		
Se afsnit	G30 3.71		

PartyName

Klassenavn	PartNavn	Alternativ term	
Brug	0..n	Afløftes	Ja
Datatype	PartyName		
Definition	Oplysninger vedrørende PartNavn. PartNavn skal anvendes, når der ikke anvendes en PartIdentifikation.		
Forretningsregel	Obligatorisk hvis PartIdentifikation.ID ikke er brugt. Brug kun mere end 1 hvis det er flersprogligt.		
Anbefaling	PartNavn bør bruges på header niveau.		
Afhængigheder	../PartyIdentification		
Se afsnit	G30 3.73		

Language

Klassenavn	Sprog	Alternativ term	
Brug	0..1	Afløftes	Aftales
Datatype	Language		
Definition	Oplysninger vedrørende Sprog.		
Se afsnit	G30 3.56		

PostalAddress

Klassenavn	PostAdresse	Alternativ term	
Brug	0..1	Afløftes	Ja
Datatype	Address		
Definition	Partens postadresse.		
Anbefaling	Adressen bør angives på header niveau, og skal være af typen StructuredDK for danske adresser		
Se afsnit	G30 3.1		
Se i øvrigt	OIOUBL_GUIDE_ADRESSE (G36)		

PhysicalLocation

Klassenavn	FysiskAdresse	Alternativ term	
Brug	0..1	Afløftes	Aftales
Datatype	Location		
Definition	Partens besøgsadresse.		
Anbefaling	Bruges kun hvis forskellig fra PostAdresse.		
Se afsnit	G30 3.70,1		

PartyTaxScheme

Klassenavn	AfgiftOplysninger	Alternativ term	
Brug	0..n	Afløftes	Ja
Datatype	PartyTaxScheme		
Definition	Oplysninger vedrørende AfgiftsOplysninger for Parten.		
Se afsnit	G30 3.74		
Se i øvrigt	OIOUBL_GUIDE_SKAT (G27)		

PartyLegalEntity

Klassenavn	JuridiskPart	Alternativ term	
Brug	0..1	Afløftes	Ja
Datatype	PartyLegalEntity		
Definition	Oplysninger vedrørende JuridiskPart.		
Se afsnit	G30 3.72		
Se i øvrigt	OIOUBL_GUIDE_SKAT (G27)		

Contact

Klassenavn	Kontakt	Alternativ term	
Brug	0..1	Afløftes	Ja
Datatype	Contact		
Definition	Oplysninger vedrørende Kontakt.		
Se afsnit	G30 3.21		
Se i øvrigt	OIOUBL_GUIDE_KONTAKT (G34)		

Person

Klassenavn	Person	Alternativ term	
Brug	0..1	Afløftes	Ja
Datatype	Person		
Definition	Oplysninger vedrørende en Person.		
Se afsnit	G30 3.79		

Ekskluderede klasser og felter i Party (Part)

Navn	DK-Navn	Type
MarkCareIndicator	COIndikering	Felt
MarkAttentionIndicator		Felt
AgentParty	Agent	Klasse

3.6. Statement.PayeeParty

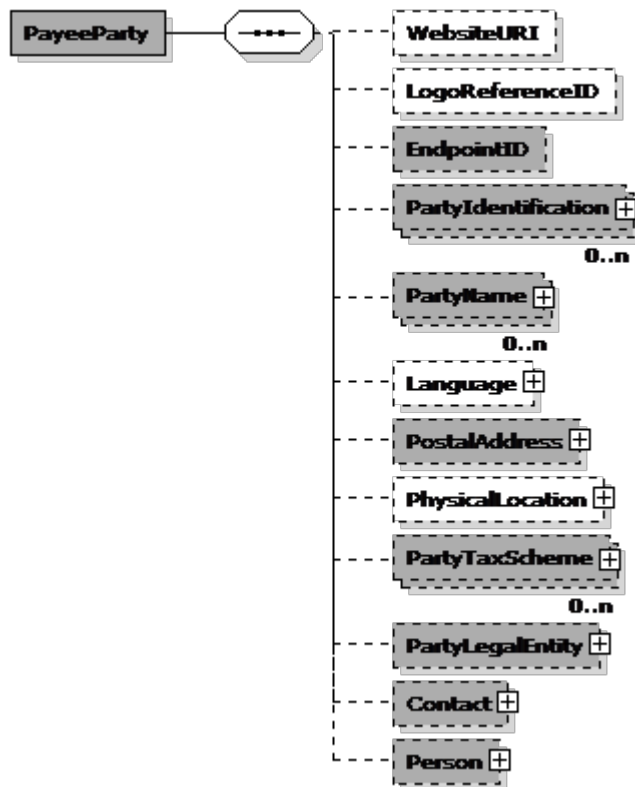

PayeeParty (BetalingsModtagerPart) specifikation

Navn	BetalingsModtagerPart	Alternativ term	
Definition	Oplysninger vedrørende en organisation, underorganisation eller en person som skal modtage betalingen.		

Eksempel

```

<cac:PayeeParty>
  <cbc:WebsiteURI>http://www.oioubl.info</cbc:WebsiteURI>
  <cbc:LogoReferenceID>http://www.oioubl.info/images/oio_logo_top.gif</cbc:LogoReferenceID>
  <cbc:EndpointID schemeID="DK:CVR">DK73624570</cbc:EndpointID>
  + <cac:PartyIdentification />
  + <cac:PartyName />
  + <cac:Language />
  + <cac:PostalAddress />
  + <cac:PhysicalLocation />
  + <cac:PartyLegalEntity />
  + <cac:Contact />
  + <cac:Person />
</cac:PayeeParty>
  
```

Felter

UBL-Navn	DK-Navn	Datatype	Afløftes	Brug
WebsiteURI	Hjemmeside	Identifier	Aftales	0..1
LogoReferenceID	LogoReference	Identifier	Aftales	0..1
EndpointID	EndePunktID	Identifier	Ja	0..1

Underklasser i klassen PayeeParty (BetalingsModtagerPart)

UBL-Navn	DK-Navn	Afløftes	Brug	Reference
PartyIdentification	PartIdentifikation	Ja	0..n	G30 3.71
PartyName	PartNavn	Ja	0..n	G30 3.73
Language	Sprog	Aftales	0..1	G30 3.56
PostalAddress	PostAdresse	Ja	0..1	G30 3.1
PhysicalLocation	FysiskAdresse	Aftales	0..1	G30 3.70,1
PartyTaxScheme	AfgiftOplysninger	Ja	0..n	G30 3.74
PartyLegalEntity	JuridiskPart	Ja	0..1	G30 3.72
Contact	Kontakt	Ja	0..1	G30 3.21
Person	Person	Ja	0..1	G30 3.79

Felt specifikationer

WebsiteURI

Felt navn	Hjemmeside	Alternativ term	
Brug	0..1	Afløftes	Aftales
Datatype	Identifier		
Definition	URI (Uniform Resource Identifier) for Parten.		

LogoReferenceID

Felt navn	LogoReference	Alternativ term	
Brug	0..1	Afløftes	Aftales
Datatype	Identifier		
Definition	Partens logo.		

EndpointID

Felt navn	EndePunktID	Alternativ term	
Brug	0..1	Afløftes	Ja
Datatype	Identifier		
Definition	Angiver endepunktet for den anvendte routing-service, f.eks. EAN-lokationsnummer, GLN.		
Id list	urn:oiubl:scheme:endpointid-1.1		
Se i øvrigt	OIUBL_GUIDE_ENDEPUNKT (G22)		

Klasse specifikationer

PartyIdentification

Klassenavn	PartIdentifikation	Alternativ term	
Brug	0..n	Afløftes	Ja
Datatype	PartyIdentification		
Definition	Oplysninger vedrørende PartIdentifikation.		
Se afsnit	G30 3.71		

PartyName

Klassenavn	PartNavn	Alternativ term	
Brug	0..n	Afløftes	Ja
Datatype	PartyName		
Definition	Oplysninger vedrørende PartNavn. PartNavn skal anvendes, når der ikke anvendes en PartIdentifikation.		
Forretningsregel	Obligatorisk hvis PartIdentifikation.ID ikke er brugt. Brug kun mere end 1 hvis det er flersprogligt.		
Anbefaling	PartNavn bør bruges på header niveau.		
Afhængigheder	../PartyIdentification		
Se afsnit	G30 3.73		

Language

Klassenavn	Sprog	Alternativ term	
Brug	0..1	Afløftes	Aftales
Datatype	Language		
Definition	Oplysninger vedrørende Sprog.		
Se afsnit	G30 3.56		

PostalAddress

Klassenavn	PostAdresse	Alternativ term	
Brug	0..1	Afløftes	Ja
Datatype	Address		
Definition	Partens postadresse.		
Anbefaling	Adressen bør angives på header niveau, og skal være at typen StructuredDK for danske adresser		
Se afsnit	G30 3.1		
Se i øvrigt	OIOUBL_GUIDE_ADRESSE (G36)		

PhysicalLocation

Klassenavn	FysiskAdresse	Alternativ term	
Brug	0..1	Afløftes	Aftales
Datatype	Location		
Definition	Partens besøgsadresse.		
Anbefaling	Kun hvis forskellig fra PostAdresse.		
Se afsnit	G30 3.70,1		

PartyTaxScheme

Klassenavn	AfgiftOplysninger	Alternativ term	
Brug	0..n	Afløftes	Ja
Datatype	PartyTaxScheme		
Definition	Oplysninger vedrørende AfgiftsOplysninger for Parten.		
Se afsnit	G30 3.74		
Se i øvrigt	OIOUBL_GUIDE_SKAT (G27)		

PartyLegalEntity

Klassenavn	JuridiskPart	Alternativ term	
Brug	0..1	Afløftes	Ja
Datatype	PartyLegalEntity		
Definition	Oplysninger vedrørende JuridiskPart.		
Se afsnit	G30 3.72		
Se i øvrigt	OIOUBL_GUIDE_SKAT (G27)		

Contact

Klassenavn	Kontakt	Alternativ term	
Brug	0..1	Afløftes	Ja
Datatype	Contact		
Definition	Oplysninger vedrørende Kontakt.		
Se afsnit	G30 3.21		
Se i øvrigt	OIOUBL_GUIDE_KONTAKT (G34)		

Person

Klassenavn	Person	Alternativ term	
Brug	0..1	Afløftes	Ja
Datatype	Person		
Definition	Oplysninger vedrørende en Person.		
Se afsnit	G30 3.79		

Ekskluderede klasser og felter i PayeeParty (BetalingsModtagerPart)

Navn	DK-Navn	Type
MarkCareIndicator	COIndikering	Felt
MarkAttentionIndicator		Felt
AgentParty	Agent	Klasse

3.7. Statement.AllowanceCharge

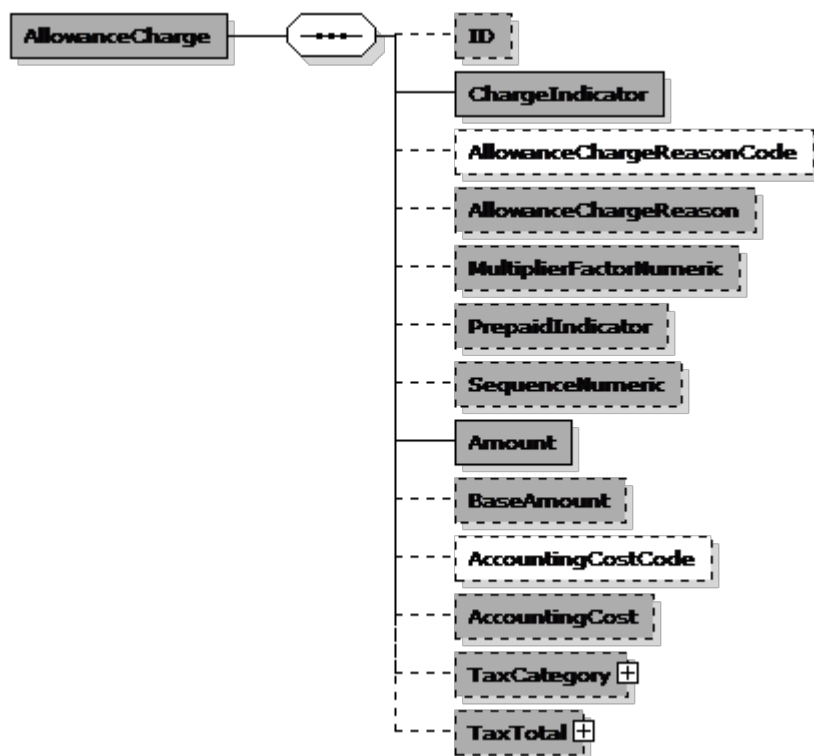

AllowanceCharge (RabatGebyr) specifikation

Navn	RabatGebyr	Alternativ term
Definition	Oplysninger vedrørende en tillægskomponent eller en rabatkomponent.	
Se i øvrigt	OIOUBL_GUIDE_RABAT (G17)	

Eksempel

```

<cac:AllowanceCharge>
  <cbc:ID>1</cbc:ID>
  <cbc:ChargeIndicator>false</cbc:ChargeIndicator>
  <cbc:AllowanceChargeReason>Aftalt rabat</cbc:AllowanceChargeReason>
  <cbc:MultiplierFactorNumeric>1</cbc:MultiplierFactorNumeric>
  <cbc:SequenceNumeric>1</cbc:SequenceNumeric>
  <cbc:Amount currencyID="DKK">100.00</cbc:Amount>
  <cbc:BaseAmount currencyID="DKK">100.00</cbc:BaseAmount>
  + <cac:TaxCategory />
</cac:AllowanceCharge>
  
```

Felter

UBL-Navn	DK-Navn	Datatype	Afløftes	Brug
ID	ID	Identifier	Ja	0..1
ChargeIndicator	GebyrKategoriIndikator	Indicator	Ja	1
AllowanceChargeReasonCode	Årsagskode	Code	Aftales	0..1
AllowanceChargeReason	Årsag	Text	Ja	0..1
MultiplierFactorNumeric	GebyrKategoriKvantitet	Numeric	Ja	0..1
PrepaidIndicator	ForudbetaltIndikator	Indicator	Ja	0..1
SequenceNumeric	BeregningsSekvensNummer	Numeric	Ja	0..1
Amount	Beløb	Amount	Ja	1
BaseAmount	BeregningsGrundlagBeløb	Amount	Ja	0..1
AccountingCostCode	DimensionsKontoStrengKode	Code	Aftales	0..1
AccountingCost	DimensionsKontoStreng	Text	Ja	0..1

Underklasser i klassen AllowanceCharge (RabatGebyr)

UBL-Navn	DK-Navn	Afløftes	Brug	Reference
TaxCategory	AfgiftKategori	Ja	0..1	G30 3.101
TaxTotal	AfgiftsTotal	Ja	0..1	G30 3.104

Felt specifikationer

ID

Feltnavn	ID	Alternativ term	
Brug	0..1	Afløftes	Ja
Datatype	Identifier		
Definition	Id for Rabatgebyret		
Forretningsregel	Leverandørens reference		

ChargeIndicator

Feltnavn	GebyrKategoriIndikator	Alternativ term	
Brug	1	Afløftes	Ja
Datatype	Indicator		
Definition	Angiver, om Rabatgebyret er et tillæg (sand) eller en rabat (falsk).		
Forretningsregel	Angiver, om beløbet skal lægges til eller trækkes fra. Beløbet fratrækkes, hvis "FALSK".		

AllowanceChargeReasonCode

Feltnavn	Årsagskode	Alternativ term	
Brug	0..1	Afløftes	Aftales
Datatype	Code		
Definition	Årsagen til Rabatgebyret angivet som en kode.		
Kodeliste	UN/CEFACT 64465		

AllowanceChargeReason

Feltnavn	Årsag	Alternativ term	
Brug	0..1	Afløftes	Ja
Datatype	Text		
Definition	Årsagen til Rabatgebyret angivet som tekst.		
Forretningsregel	Brug fritekst til at beskrive årsagen		
Anbefaling	Angiv Årsag, selv hvis der angivet en Årsagskode.		

MultiplierFactorNumeric

Feltnavn	GebyrKategoriKvantitet	Alternativ term	
Brug	0..1	Afløftes	Ja
Datatype	Numeric		
Definition	Den faktor, som Beregningsgrundlagsbeløbet ganges med, for at beregne Rabatgebyret.		
Forretningsregel	Anvendes kun i forbindelse med BeregningsGrundlagBeløb (til yderligere oplysninger).		
Anbefaling	Anvend en faktor med 3 decimaler.		
Lovlige værdier	> 0		

PrepaidIndicator

Feltnavn	ForudbetaltIndikator	Alternativ term	
Brug	0..1	Afløftes	Ja
Datatype	Indicator		
Definition	Angiver, om RabatGebyr er forudbetalt (sand) eller ej (falsk).		

SequenceNumeric

Feltnavn	BeregningsSekvensNummer	Alternativ term	
Brug	0..1	Afløftes	Ja
Datatype	Numeric		
Definition	Angiver den numeriske rækkefølge, som RabatGebyr beregnes i, når der anvendes flere RabatGebyr. Hvis alle RabatGebyr anvender det samme BeregningsGrundlagsBeløb, Vil SekvensNummer være □1□ for alle Rabatgebyr.		
Forretningsregel	Bruges til at angive, hvordan moms skal beregnes. Hvis værdien er "1", skal gebyret IKKE lægges til afgiftsgrundlaget.		

Amount

Feltnavn	Beløb	Alternativ term	
Brug	1	Afløftes	Ja
Datatype	Amount		
Definition	Beløbet for RabatGebyr.		

BaseAmount

Feltnavn	BeregningsGrundlagBeløb	Alternativ term	
Brug	0..1	Afløftes	Ja
Datatype	Amount		
Definition	Det beløb, der anvendes for GebyrKategoriKvantitet ved beregning af RabatGebyr.		
Forretningsregel	Anvendes kun i forbindelse med GebyrKategoriKvantitet (til yderligere oplysninger).		

AccountingCostCode

Feltnavn	DimensionsKontoStrengKode	Alternativ term	
Brug	0..1	Afløftes	Aftales
Datatype	Code		
Definition	Køberens kontokode, som den anvendes for RabatGebyr.		
Forretningsregel	Anvendes i uafhængige fakturaer og/eller hvis det kræves af køber. Anvendes, hvis koden er bilateralt aftalt.		

AccountingCost

Feltnavn	DimensionsKontoStreng	Alternativ term	
Brug	0..1	Afløftes	Ja
Datatype	Text		
Definition	Køberens konto, som den anvendes for RabatGebyr.		
Forretningsregel	Anvendes i uafhængige fakturaer og/eller hvis det kræves af køber. Anvendes, hvis der ikke bilateralt er aftalt at anvende en kode.		

Klasse specifikationer**TaxCategory**

Klassenavn	AfgiftKategori	Alternativ term	
Brug	0..1	Afløftes	Ja
Datatype	TaxCategory		
Definition	Oplysninger vedrørende AfgiftKategori.		
Se afsnit	G30 3.101		

TaxTotal

Klassenavn	AfgiftsTotal	Alternativ term	
Brug	0..1	Afløftes	Ja
Datatype	TaxTotal		
Definition	Oplysninger vedrørende AfgiftTotal.		
Se afsnit	G30 3.104		

Ekskluderede klasser og felter i AllowanceCharge (RabatGebyr)

Navn	DK-Navn	Type
PaymentMeans		Klasse

3.8. Statement.StatementLine



StatementLine (KontoUdtogsLinje) specifikation

Navn	KontoUdtogsLinje	Alternativ term
Definition	Oplysninger om en linje på et kontoudtog.	

Eksempel

```
<cac:StatementLine>
  <cbc:ID>2</cbc:ID>
  <cbc:Note languageID="da">Dansk bemÆrkning</cbc:Note>
  <cbc:UUID>9756b4d0-8815-1029-857a-e388fe631000</cbc:UUID>
  <cbc:BalanceBroughtForwardIndicator>false</cbc:BalanceBroughtForwardIndicator>
  <cbc:DebitLineAmount currencyID="DKK">7200.00</cbc:DebitLineAmount>
```

```

<cbc:BalanceAmount currencyID="DKK">7200.00</cbc:BalanceAmount>
+ <cac:PaymentMeans />
+ <cac:PaymentTerms />
+ <cac:BuyerCustomerParty />
+ <cac:SellerSupplierParty />
+ <cac:OriginatorCustomerParty />
+ <cac:AccountingCustomerParty />
+ <cac:AccountingSupplierParty />
+ <cac:PayeeParty />
+ <cac:InvoicePeriod />
+ <cac:BillingReference />
+ <cac:DocumentReference />
+ <cac:ExchangeRate />
</cac:StatementLine>

```

Felter

UBL-Navn	DK-Navn	Datatype	Afløftes	Brug
ID	ID	Identifier	Ja	1
Note	Note	Text	Ja	0..1
UUID	UniversalUnikID	Identifier	Aftales	0..1
BalanceBroughtForwardIndicator	ForrigeBalanceIndikator	Indicator	Ja	0..1
DebitLineAmount	DebetLinjeBeløb	Amount	Ja	0..1
CreditLineAmount	KreditLinjeBeløb	Amount	Ja	0..1
BalanceAmount	BalanceBeløb	Amount	Ja	0..1

Underklasser i klassen StatementLine (KontoUdtogsLinje)

UBL-Navn	DK-Navn	Afløftes	Brug	Reference
PaymentMeans	BetalingsMåde	Ja	0..1	G30 3.76
PaymentTerms	BetalingsBetingelser	Ja	0..n	G30 3.77
BuyerCustomerParty	Køber	Ja	0..1	G30 3.27
SellerSupplierParty	Sælger	Ja	0..1	G30 3.100
OriginatorCustomerParty	OprindeligKunde	Ja	0..1	G30 3.27
AccountingCustomerParty	RegningsKundePart	Ja	0..1	G30 3.27
AccountingSupplierParty	RegningsLeverandørPart	Ja	0..1	G30 3.100
PayeeParty	BetalingsModtagerPart	Ja	0..1	G30 3.70
InvoicePeriod	FakturaPeriode	Ja	0..1	G30 3.78
BillingReference	Betalingsreference	Ja	0..n	3.8.1
DocumentReference	DokumentReference	Ja	0..n	G30 3.36
ExchangeRate	ValutaKurs	Ja	0..1	G30 3.40

Felt specifikationer

ID

Feltnavn	ID	Alternativ term	
Brug	1	Afløftes	Ja
Datatype	Identifier		
Definition	Identifikation for KontoUdtogsLinje.		

Note

Feltnavn	Note	Alternativ term	
Brug	0..1	Afløftes	Ja
Datatype	Text		
Definition	Fritekst vedrørende KontoUdtogsLinje. Dette element kan eventuelt indeholde noter eller lignende oplysninger, der ikke udtrykkeligt fremgår i andre strukturer.		

UUID

Feltnavn	UniversalUnikID	Alternativ term	
Brug	0..1	Afløftes	Aftales
Datatype	Identifier		
Definition	Computergenereret universelt entydigt id (UUID) for KontoUdtogsLinje-instansen.		

BalanceBroughtForwardIndicator

Feltnavn	ForrigeBalanceIndikator	Alternativ term	
Brug	0..1	Afløftes	Ja
Datatype	Indicator		
Definition	Indikation af (SAND), at KontoUdtogsLinje indeholder en overført saldo.		

DebitLineAmount

Feltnavn	DebetLinjeBeløb	Alternativ term	
Brug	0..1	Afløftes	Ja
Datatype	Amount		
Definition	Det beløb, der er debiteret på KontoUdtogsLinje.		
Forretningsregel	Enten Debit eller Kredit beløb skal angives		
Afhængigheder	../CreditLineAmount		

CreditLineAmount

Feltnavn	KreditLinjeBeløb	Alternativ term	
Brug	0..1	Afløftes	Ja
Datatype	Amount		
Definition	Det beløb, der er krediteret på KontoUdtogsLinje.		
Forretningsregel	Enten Debit eller Kredit beløb skal angives		
Afhængigheder	../DebitLineAmount		

BalanceAmount

Feltnavn	BalanceBeløb	Alternativ term	
Brug	0..1	Afløftes	Ja
Datatype	Amount		
Definition	Saldobeløbet på KontoUdtogsLinje.		

Klasse specifikationer

PaymentMeans

Klassenavn	BetalingsMåde	Alternativ term	
Brug	0..1	Afløftes	Ja
Datatype	PaymentMeans		
Definition	Oplysninger vedrørende BetalingsMåde.		
Se afsnit	G30 3.76		
Se i øvrigt	OIOUBL_GUIDE_BETALING (G24)		

PaymentTerms

Klassenavn	BetalingsBetingelser	Alternativ term	
Brug	0..n	Afløftes	Ja
Datatype	PaymentTerms		
Definition	Oplysninger vedrørende BetalingsBetingelser.		
Se afsnit	G30 3.77		
Se i øvrigt	OIOUBL_GUIDE_BETALING (G24)		

BuyerCustomerParty

Klassenavn	Køber	Alternativ term	
Brug	0..1	Afløftes	Ja
Datatype	CustomerParty		
Definition	Oplysninger vedrørende Køber.		
Se afsnit	G30 3.27		
Se i øvrigt	OIOUBL_GUIDE_PART (G23)		

SellerSupplierParty

Klassenavn	Sælger	Alternativ term	
Brug	0..1	Afløftes	Ja
Datatype	SupplierParty		
Definition	Oplysninger vedrørende Sælger.		
Se afsnit	G30 3.100		
Se i øvrigt	OIOUBL_GUIDE_PART (G23)		

OriginatorCustomerParty

Klassenavn	OprindeligKunde	Alternativ term	
Brug	0..1	Afløftes	Ja
Datatype	CustomerParty		
Definition	Oplysninger vedrørende OprindeligKunde.		
Se afsnit	G30 3.27		
Se i øvrigt	OIOUBL_GUIDE_PART (G23)		

AccountingCustomerParty

Klassenavn	RegningsKundePart	Alternativ term	
Brug	0..1	Afløftes	Ja
Datatype	CustomerParty		
Definition	Oplysninger vedrørende RegningsKundePart.		
Se afsnit	G30 3.27		
Se i øvrigt	OIOUBL_GUIDE_PART (G23)		

AccountingSupplierParty

Klassenavn	RegningsLeverandørPart	Alternativ term	
Brug	0..1	Afløftes	Ja
Datatype	SupplierParty		
Definition	Oplysninger vedrørende RegningsLeverandørPart.		
Se afsnit	G30 3.100		
Se i øvrigt	OIOUBL_GUIDE_PART (G23)		

PayeeParty

Klassenavn	BetalingsModtagerPart	Alternativ term	
Brug	0..1	Afløftes	Ja
Datatype	Party		
Definition	Oplysninger vedrørende BetalingsModtagerPart.		
Se afsnit	G30 3.70		

InvoicePeriod

Klassenavn	FakturaPeriode	Alternativ term	
Brug	0..1	Afløftes	Ja
Datatype	Period		
Definition	Oplysninger vedrørende FakturaPeriode.		
Se afsnit	G30 3.78		

BillingReference

Klassenavn	Betalingsreference	Alternativ term	
Brug	0..n	Afløftes	Ja
Datatype	BillingReference		
Definition	Oplysninger vedrørende AfregningsReference.		
Se afsnit	3.8.1		

DocumentReference

Klassenavn	DokumentReference	Alternativ term	
Brug	0..n	Afløftes	Ja
Datatype	DocumentReference		
Definition	Oplysninger vedrørende DokumentReference til faktura, kreditnote, rykker eller betaling (ind-/udbetaling)		
Se afsnit	G30 3.36		

ExchangeRate

Klassenavn	ValutaKurs	Alternativ term	
Brug	0..1	Afløftes	Ja
Datatype	ExchangeRate		
Definition	Oplysninger vedrørende VekselKurs (mellem valutaen for KontoUdtogsLinje og valutaen for det relaterede dokument).		
Se afsnit	G30 3.40		
Se i øvrigt	OIOUBL_GUIDE_VALUTA (G18)		

Ekskluderede klasser og felter i StatementLine (KontoUdtogsLinje)

Ingen

3.8.1. Statement.StatementLine.BillingReference

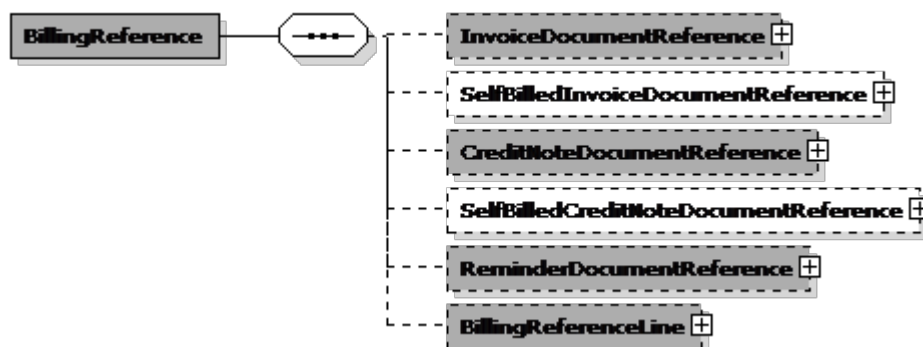

BillingReference (AfregningsReference) specifikation

Navn	AfregningsReference	Alternativ term	
Definition	Oplysninger, der direkte vedrører et relateret dokument		

Eksempel

```

<cac:BillingReference>
  + <cac:InvoiceDocumentReference />
  + <cac:SelfBilledInvoiceDocumentReference />
  + <cac:CreditNoteDocumentReference />
  + <cac:SelfBilledCreditNoteDocumentReference />
  + <cac:ReminderDocumentReference />
  + <cac:BillingReferenceLine />
</cac:BillingReference>

```

Felter

Ingen

Underklasser i klassen BillingReference (AfregningsReference)

UBL-Navn	DK-Navn	Afløftes	Brug	Reference
InvoiceDocumentReference	FakturaDokumentReference	Ja	0..1	3.8.1.1
SelfBilledInvoiceDocumentReference	KøberInitieretFakturaDokumentReference	Aftales	0..1	3.8.1.2
CreditNoteDocumentReference	KreditnoteDokumentReference	Ja	0..1	3.8.1.3
SelfBilledCreditNoteDocumentReference	KøberInitieretKreditnoteDokumentRefererence	Aftales	0..1	3.8.1.4
ReminderDocumentReference	RykkerDokumentReference	Ja	0..1	3.8.1.5
BillingReferenceLine	AfregningsLinjeReference	Ja	0..1	G30 3.7

Klasse specifikationer

InvoiceDocumentReference

Klassenavn	FakturaDokumentReference	Alternativ term	
Brug	0..1	Afløftes	Ja
Datatype	DocumentReference		
Definition	Giver mulighed for at knytte en Linje (valgfrit) til en eller flere fakturaer, der oprettes relation til.		
Se afsnit	3.8.1.1		

SelfBilledInvoiceDocumentReference

Klassenavn	KøberInitieretFakturaDokumentReference	Alternativ term	
Brug	0..1	Afløftes	Aftales
Datatype	DocumentReference		
Definition	Giver mulighed for at knytte en Linje (valgfrit) til en eller flere køberinitierede fakturaer, der oprettes relation til.		
Se afsnit	3.8.1.2		

CreditNoteDocumentReference

Klassenavn	KreditnoteDokumentReference	Alternativ term	
Brug	0..1	Afløftes	Ja
Datatype	DocumentReference		
Definition	Giver mulighed for at knytte en Linje (valgfrit) til en eller flere kreditnotaer.		
Se afsnit	3.8.1.3		

SelfBilledCreditNoteDocumentReference

Klassenavn	KøberInitieretKreditnoteDokumentReference	Alternativ term	
Brug	0..1	Afløftes	Aftales
Datatype	DocumentReference		
Definition	Giver mulighed for at knytte en Linje (valgfrit) til en eller flere køberinitierede kreditnotaer.		
Se afsnit	3.8.1.4		

ReminderDocumentReference

Klassenavn	RykkerDokumentReference	Alternativ term	
Brug	0..1	Afløftes	Ja
Datatype	DocumentReference		
Definition	Giver mulighed for at knytte en Linje (valgfrit) til en eller flere rykkere.		
Se afsnit	3.8.1.5		

BillingReferenceLine

Klassenavn	AfregningsLinjeReference	Alternativ term	
Brug	0..1	Afløftes	Ja
Datatype	BillingReferenceLine		
Definition	Oplysninger vedrørende AfdelingsLinjeReference		
Se afsnit	G30 3.7		

Ekskluderede klasser og felter i BillingReference (AfregningsReference)

Navn	DK-Navn	Type
DebitNoteDocumentReference	DebitNoteDokumentreference	Klasse
AdditionalDocumentReference	AndenDokumentReference	Klasse

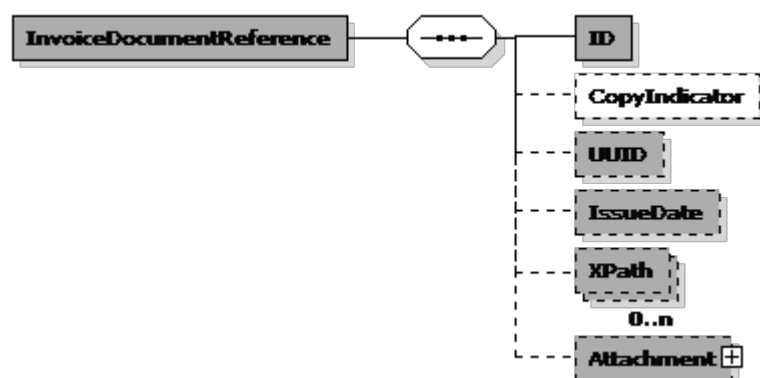
3.8.1.1.**Statement.StatementLine.BillingReference.InvoiceDocumentReference****InvoiceDocumentReference (DokumentReference) specifikation**

Navn	DokumentReference	Alternativ term	
Definition	Oplysninger om et dokument, der refereres til i et andet dokument.		
Se i øvrigt	OIOUBL_GUIDE_DOKUMENTREF (G21)		

Eksempel

```

<cac:InvoiceDocumentReference>
  <cbc:ID>A00095678</cbc:ID>
  <cbc:UUID>9756b4d0-8815-1029-857a-e388fe63f399</cbc:UUID>
  <cbc:IssueDate>2007-02-20</cbc:IssueDate>
  + <cac:Attachment />
</cac:InvoiceDocumentReference>
  
```

Felter

UBL-Navn	DK-Navn	Datatype	Afløftes	Brug
ID	ID	Identifier	Ja	1
CopyIndicator	KopiIndikator	Indicator	Aftales	0..1
UUID	UniversalUnikID	Identifier	Ja	0..1
IssueDate	UdstedelsesDato	Date	Ja	0..1
XPath	XPath	Text	Ja	0..n

Underklasser i klassen InvoiceDocumentReference (DokumentReference)

UBL-Navn	DK-Navn	Afløftes	Brug	Reference
Attachment	Vedhæftet	Ja	0..1	3.8.1.1.1

Felt specifikationer**ID**

Feltnavn	ID	Alternativ term	
Brug	1	Afløftes	Ja
Datatype	Identifier		
Definition	Identifikation for det dokument, der refereres til.		
Eksempel	428.34		

CopyIndicator

Feltnavn	KopiIndikator	Alternativ term	
Brug	0..1	Afløftes	Aftales
Datatype	Indicator		
Definition	Angiver, om dokumentet, der refereres til, er en kopi (sand) eller originalen (falsk).		
Eksempel	false		

UUID

Feltnavn	UniversalUnikID	Alternativ term	
Brug	0..1	Afløftes	Ja
Datatype	Identifier		
Definition	Computergenereret universelt entydigt id (UUID) for dokument-instansen, der refereres til.		
Se i øvrigt	OIOUBL_GUIDE_UUID (G32)		

IssueDate

Feltnavn	UdstedelsesDato	Alternativ term	
Brug	0..1	Afløftes	Ja
Datatype	Date		
Definition	Den dato, afsenderen af referencedokumentet har angivet for, hvornår referencedokumentet blev udstedt.		
Eksempel	2006-09-01		

XPath

Feltnavn	XPath	Alternativ term	
Brug	0..n	Afløftes	Ja
Datatype	Text		
Definition	Refererer til en anden del af den samme dokumentinstans.		
Eksempel	/DocumentReference[ID='428.22']		

Klasse specifikationer**Attachment**

Klassenavn	Vedhæftet	Alternativ term	
Brug	0..1	Afløftes	Ja
Datatype	Attachment		
Definition	Et bilag, der refereres til eksternt, refereret på MIME-lokationen eller indlejret.		
Se afsnit	3.8.1.1.1		

Ekskluderede klasser og felter i InvoiceDocumentReference (DokumentReference)

Navn	DK-Navn	Type
DocumentTypeCode	DokumentTypeKode	Felt
DocumentType	DokumentType	Felt

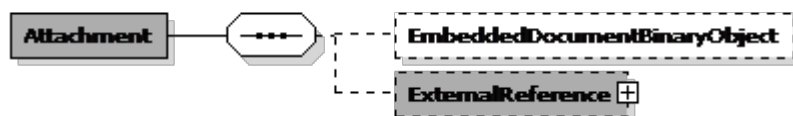
3.8.1.1.1.**Statement.StatementLine.BillingReference.InvoiceDocumentReference.Attachment****Attachment (Vedhæftet) specifikation**

Navn	Vedhæftet	Alternativ term	
Definition	Oplysninger om et bilag. Der kan refereres til et bilag eksternt (med elementet URI), internt (med referenceelementet MIME) eller i selve dokumentet (med elementet IndlejretDokument).		
Se i øvrigt	OIOUBL_GUIDE_BILAG (G21)		

Eksempel

```

<cac:Attachment>
  + <cac:ExternalReference />
</cac:Attachment>
  
```

Felter

UBL-Navn	DK-Navn	Datatype	Afløftes	Brug
EmbeddedDocumentBinaryObject	IndlejretDokument	Binary Object	Aftales	0..1

Underklasser i klassen Attachment (Vedhæftet)

UBL-Navn	DK-Navn	Afløftes	Brug	Reference
ExternalReference	EksternReference	Ja	0..1	G30 3.41

Felt specifikationer**EmbeddedDocumentBinaryObject**

Felt navn	IndlejretDokument	Alternativ term	
Brug	0..1	Afløftes	Aftales
Datatype	Binary Object		
Definition	Indeholder et indlejret dokument som et BLOB.		
Forretningsregel	Kun tilladt hvis ExternalReference ikke er anvendt, og hvis bilateralt aftalt.		
Afhængigheder	../ExternalReference		

Klasse specifikationer*ExternalReference*

Klassenavn	EksternReference	Alternativ term	
Brug	0..1	Afløftes	Ja
Datatype	ExternalReference		
Definition	Et bilag, der refereres til eksternt, refereret på MIME-lokationen eller indlejret.		
Forretningsregel	Kun tilladt hvis EmbeddedDocumentBinaryObject ikke er angivet		
Afhængigheder	../EmbeddedDocumentBinaryObject		
Se afsnit	G30 3.41		

Ekskluderede klasser og felter i Attachment (Vedhæftet)

Ingen

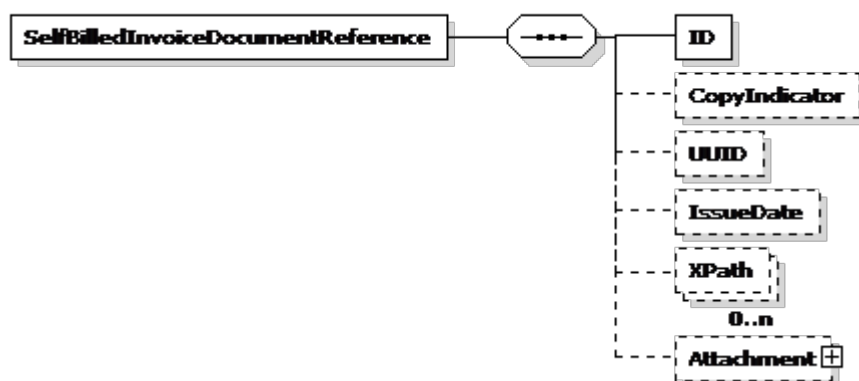
3.8.1.2.**Statement.StatementLine.BillingReference.SelfBilledInvoiceDocumentReference****SelfBilledInvoiceDocumentReference (DokumentReference) specifikation**

Navn	DokumentReference	Alternativ term	
Definition	Oplysninger om et dokument, der refereres til i et andet dokument.		
Se i øvrigt	OIOUBL_GUIDE_DOKUMENTREF (G21)		

Felter

UBL-Navn	DK-Navn	Datatype	Afløftes	Brug
ID	ID	Identifier	Aftales	1
CopyIndicator	KopiIndikator	Indicator	Aftales	0..1
UUID	UniversalUnikID	Identifier	Aftales	0..1
IssueDate	UdstedelsesDato	Date	Aftales	0..1
XPath	XPath	Text	Aftales	0..n

Underklasser i klassen SelfBilledInvoiceDocumentReference (DokumentReference)

UBL-Navn	DK-Navn	Afløftes	Brug	Reference
Attachment	Vedhæftet	Aftales	0..1	3.8.1.2.1

Felt specifikationer**ID**

Feltnavn	ID	Alternativ term	
Brug	1	Afløftes	Aftales
Datatype	Identifier		
Definition	Identifikation for det dokument, der refereres til.		
Eksempel	428.34		

CopyIndicator

Feltnavn	KopiIndikator	Alternativ term	
Brug	0..1	Afløftes	Aftales
Datatype	Indicator		
Definition	Angiver, om dokumentet, der refereres til, er en kopi (sand) eller originalen (falsk).		
Eksempel	false		

UUID

Feltnavn	UniversalUnikID	Alternativ term	
Brug	0..1	Afløftes	Aftales
Datatype	Identifier		
Definition	Computergenereret universelt entydigt id (UUID) for dokument-instansen, der refereres til.		
Se i øvrigt	OIOUBL_GUIDE_UUID (G32)		

IssueDate

Feltnavn	UdstedelsesDato	Alternativ term	
Brug	0..1	Afløftes	Aftales
Datatype	Date		
Definition	Den dato, afsenderen af referencedokumentet har angivet for, hvornår referencedokumentet blev udstedt.		
Eksempel	2006-09-01		

XPath

Feltnavn	XPath	Alternativ term	
Brug	0..n	Afløftes	Aftales
Datatype	Text		
Definition	Refererer til en anden del af den samme dokumentinstans.		
Eksempel	/DocumentReference[ID='428.22']		

Klasse specifikationer**Attachment**

Klassenavn	Vedhæftet	Alternativ term	
Brug	0..1	Afløftes	Aftales
Datatype	Attachment		
Definition	Et bilag, der refereres til eksternt, refereret på MIME-lokationen eller indlejret.		
Se afsnit	3.8.1.2.1		

Ekskluderede klasser og felter i SelfBilledInvoiceDocumentReference (DokumentReference)

Navn	DK-Navn	Type
DocumentTypeCode	DokumentTypeKode	Felt
DocumentType	DokumentType	Felt

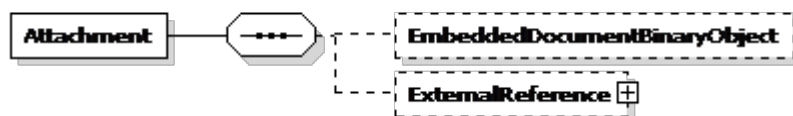
3.8.1.2.1.**Statement.StatementLine.BillingReference.SelfBilledInvoiceDocumentReference.Attachment****Attachment (Vedhæftet) specifikation**

Navn	Vedhæftet	Alternativ term	
Definition	Oplysninger om et bilag. Der kan refereres til et bilag eksternt (med elementet URI), internt (med referenceelementet MIME) eller i selve dokumentet (med elementet IndlejretDokument).		
Se i øvrigt	OIOUBL_GUIDE_BILAG (G21)		

Felter

UBL-Navn	DK-Navn	Datatype	Afløftes	Brug
EmbeddedDocumentBinaryObject	IndlejretDokument	Binary Object	Aftales	0..1

Underklasser i klassen Attachment (Vedhæftet)

UBL-Navn	DK-Navn	Afløftes	Brug	Reference
ExternalReference	EksternReference	Aftales	0..1	G30 3.41

Felt specifikationer**EmbeddedDocumentBinaryObject**

Felt navn	IndlejretDokument	Alternativ term	
Brug	0..1	Afløftes	Aftales
Datatype	Binary Object		
Definition	Indeholder et indlejret dokument som et BLOB.		
Forretningsregel	Kun tilladt hvis ExternalReference ikke er anvendt, og hvis bilateralt aftalt.		
Afhængigheder	../ExternalReference		

Klasse specifikationer

ExternalReference

Klassenavn	EksternReference	Alternativ term	
Brug	0..1	Afløftes	Aftales
Datatype	ExternalReference		
Definition	Et bilag, der refereres til eksternt, refereret på MIME-lokationen eller indlejret.		
Forretningsregel	Kun tilladt hvis EmbeddedDocumentBinaryObject ikke er angivet		
Afhængigheder	../EmbeddedDocumentBinaryObject		
Se afsnit	G30 3.41		

Ekskluderede klasser og felter i Attachment (Vedhæftet)

Ingen

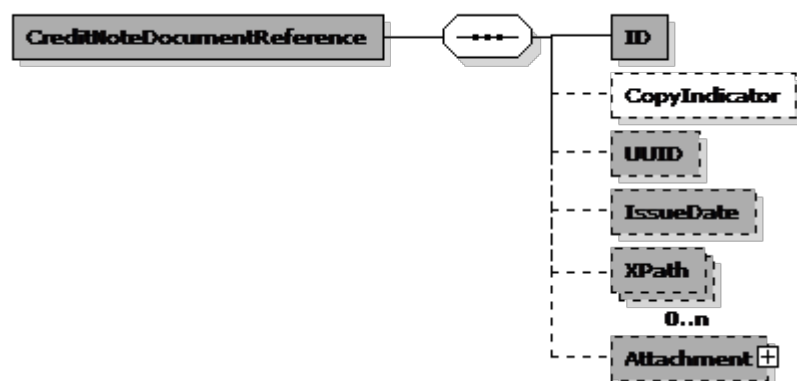
3.8.1.3.**Statement.StatementLine.BillingReference.CreditNoteDocumentReference****CreditNoteDocumentReference (DokumentReference) specifikation**

Navn	DokumentReference	Alternativ term	
Definition	Oplysninger om et dokument, der refereres til i et andet dokument.		
Se i øvrigt	OIOUBL_GUIDE_DOKUMENTREF (G21)		

Eksempel

```

<cac:CreditNoteDocumentReference>
  <cbc:ID>A00095681</cbc:ID>
  <cbc:UUID>9756b4d0-8815-1029-857a-e388fe63f401</cbc:UUID>
  <cbc:IssueDate>2007-02-20</cbc:IssueDate>
  + <cac:Attachment />
</cac:CreditNoteDocumentReference>
  
```

Felter

UBL-Navn	DK-Navn	Datatype	Afløftes	Brug
ID	ID	Identifier	Ja	1
CopyIndicator	KopiIndikator	Indicator	Aftales	0..1
UUID	UniversalUnikID	Identifier	Ja	0..1
IssueDate	UdstedelsesDato	Date	Ja	0..1
XPath	XPath	Text	Ja	0..n

Underklasser i klassen CreditNoteDocumentReference (DokumentReference)

UBL-Navn	DK-Navn	Afløftes	Brug	Reference
Attachment	Vedhæftet	Ja	0..1	3.8.1.3.1

Felt specifikationer**ID**

Feltnavn	ID	Alternativ term	
Brug	1	Afløftes	Ja
Datatype	Identifier		
Definition	Identifikation for det dokument, der refereres til.		
Eksempel	428.34		

CopyIndicator

Feltnavn	KopiIndikator	Alternativ term	
Brug	0..1	Afløftes	Aftales
Datatype	Indicator		
Definition	Angiver, om dokumentet, der refereres til, er en kopi (sand) eller originalen (falsk).		
Eksempel	false		

UUID

Feltnavn	UniversalUnikID	Alternativ term	
Brug	0..1	Afløftes	Ja
Datatype	Identifier		
Definition	Computergenereret universelt entydigt id (UUID) for dokument-instansen, der refereres til.		
Se i øvrigt	OIOUBL_GUIDE_UUID (G32)		

IssueDate

Feltnavn	UdstedelsesDato	Alternativ term	
Brug	0..1	Afløftes	Ja
Datatype	Date		
Definition	Den dato, afsenderen af referencedokumentet har angivet for, hvornår referencedokumentet blev udstedt.		
Eksempel	2006-09-01		

XPath

Feltnavn	XPath	Alternativ term	
Brug	0..n	Afløftes	Ja
Datatype	Text		
Definition	Refererer til en anden del af den samme dokumentinstans.		
Eksempel	/DocumentReference[ID='428.22']		

Klasse specifikationer**Attachment**

Klassenavn	Vedhæftet	Alternativ term	
Brug	0..1	Afløftes	Ja
Datatype	Attachment		
Definition	Et bilag, der refereres til eksternt, refereret på MIME-lokationen eller indlejret.		
Se afsnit	3.8.1.3.1		

Ekskluderede klasser og felter i CreditNoteDocumentReference (DokumentReference)

Navn	DK-Navn	Type
DocumentTypeCode	DokumentTypeKode	Felt
DocumentType	DokumentType	Felt

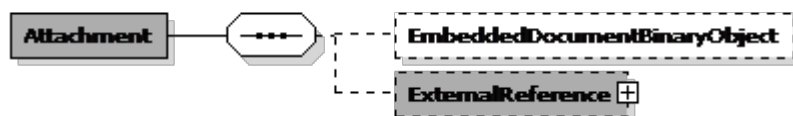
3.8.1.3.1.**Statement.StatementLine.BillingReference.CreditNoteDocumentReference.Attachment****Attachment (Vedhæftet) specifikation**

Navn	Vedhæftet	Alternativ term	
Definition	Oplysninger om et bilag. Der kan refereres til et bilag eksternt (med elementet URI), internt (med referenceelementet MIME) eller i selve dokumentet (med elementet IndlejretDokument).		
Se i øvrigt	OIOUBL_GUIDE_BILAG (G21)		

Eksempel

```

<cac:Attachment>
  + <cac:ExternalReference />
</cac:Attachment>
  
```

Felter

UBL-Navn	DK-Navn	Datatype	Afløftes	Brug
EmbeddedDocumentBinaryObject	IndlejretDokument	Binary Object	Aftales	0..1

Underklasser i klassen Attachment (Vedhæftet)

UBL-Navn	DK-Navn	Afløftes	Brug	Reference
ExternalReference	EksternReference	Ja	0..1	G30 3.41

Felt specifikationer**EmbeddedDocumentBinaryObject**

Felt navn	IndlejretDokument	Alternativ term	
Brug	0..1	Afløftes	Aftales
Datatype	Binary Object		
Definition	Indeholder et indlejret dokument som et BLOB.		
Forretningsregel	Kun tilladt hvis ExternalReference ikke er anvendt, og hvis bilateralt aftalt.		
Afhængigheder	../ExternalReference		

Klasse specifikationer*ExternalReference*

Klassenavn	EksternReference	Alternativ term	
Brug	0..1	Afløftes	Ja
Datatype	ExternalReference		
Definition	Et bilag, der refereres til eksternt, refereret på MIME-lokationen eller indlejret.		
Forretningsregel	Kun tilladt hvis EmbeddedDocumentBinaryObject ikke er angivet		
Afhængigheder	../EmbeddedDocumentBinaryObject		
Se afsnit	G30 3.41		

Ekskluderede klasser og felter i Attachment (Vedhæftet)

Ingen

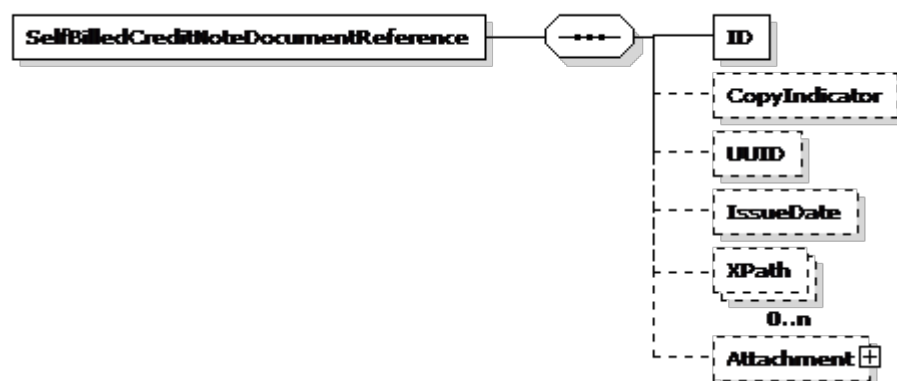
3.8.1.4.**Statement.StatementLine.BillingReference.SelfBilledCreditNoteDocumentReference****SelfBilledCreditNoteDocumentReference (DokumentReference) specifikation**

Navn	DokumentReference	Alternativ term	
Definition	Oplysninger om et dokument, der refereres til i et andet dokument.		
Se i øvrigt	OIOUBL_GUIDE_DOKUMENTREF (G21)		

Felter

UBL-Navn	DK-Navn	Datatype	Afløftes	Brug
ID	ID	Identifier	Aftales	1
CopyIndicator	KopiIndikator	Indicator	Aftales	0..1
UUID	UniversalUnikID	Identifier	Aftales	0..1
IssueDate	UdstedelsesDato	Date	Aftales	0..1
XPath	XPath	Text	Aftales	0..n

Underklasser i klassen SelfBilledCreditNoteDocumentReference (DokumentReference)

UBL-Navn	DK-Navn	Afløftes	Brug	Reference
Attachment	Vedhæftet	Aftales	0..1	3.8.1.4.1

Felt specifikationer**ID**

Feltnavn	ID	Alternativ term	
Brug	1	Afløftes	Aftales
Datatype	Identifier		
Definition	Identifikation for det dokument, der refereres til.		
Eksempel	428.34		

CopyIndicator

Feltnavn	KopiIndikator	Alternativ term	
Brug	0..1	Afløftes	Aftales
Datatype	Indicator		
Definition	Angiver, om dokumentet, der refereres til, er en kopi (sand) eller originalen (falsk).		
Eksempel	false		

UUID

Feltnavn	UniversalUnikID	Alternativ term	
Brug	0..1	Afløftes	Aftales
Datatype	Identifier		
Definition	Computergenereret universelt entydigt id (UUID) for dokument-instansen, der refereres til.		
Se i øvrigt	OIOUBL_GUIDE_UUID (G32)		

IssueDate

Feltnavn	UdstedelsesDato	Alternativ term	
Brug	0..1	Afløftes	Aftales
Datatype	Date		
Definition	Den dato, afsenderen af referencedokumentet har angivet for, hvornår referencedokumentet blev udstedt.		
Eksempel	2006-09-01		

XPath

Feltnavn	XPath	Alternativ term	
Brug	0..n	Afløftes	Aftales
Datatype	Text		
Definition	Refererer til en anden del af den samme dokumentinstans.		
Eksempel	/DocumentReference[ID='428.22']		

Klasse specifikationer**Attachment**

Klassenavn	Vedhæftet	Alternativ term	
Brug	0..1	Afløftes	Aftales
Datatype	Attachment		
Definition	Et bilag, der refereres til eksternt, refereret på MIME-lokationen eller indlejret.		
Se afsnit	3.8.1.4.1		

Ekskluderede klasser og felter i SelfBilledCreditNoteDocumentReference (DokumentReference)

Navn	DK-Navn	Type
DocumentTypeCode	DokumentTypeKode	Felt
DocumentType	DokumentType	Felt

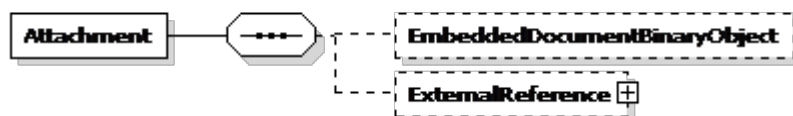
3.8.1.4.1.**Statement.StatementLine.BillingReference.SelfBilledCreditNoteDocumentReference.Attachment****Attachment (Vedhæftet) specifikation**

Navn	Vedhæftet	Alternativ term	
Definition	Oplysninger om et bilag. Der kan refereres til et bilag eksternt (med elementet URI), internt (med referenceelementet MIME) eller i selve dokumentet (med elementet IndlejretDokument).		
Se i øvrigt	OIOUBL_GUIDE_BILAG (G21)		

Felter

UBL-Navn	DK-Navn	Datatype	Afløftes	Brug
EmbeddedDocumentBinaryObject	IndlejretDokument	Binary Object	Aftales	0..1

Underklasser i klassen Attachment (Vedhæftet)

UBL-Navn	DK-Navn	Afløftes	Brug	Reference
ExternalReference	EksternReference	Aftales	0..1	G30 3.41

Felt specifikationer**EmbeddedDocumentBinaryObject**

Felt navn	IndlejretDokument	Alternativ term	
Brug	0..1	Afløftes	Aftales
Datatype	Binary Object		
Definition	Indeholder et indlejret dokument som et BLOB.		
Forretningsregel	Kun tilladt hvis ExternalReference ikke er anvendt, og hvis bilateralt aftalt.		
Afhængigheder	../ExternalReference		

Klasse specifikationer

3.8.1.4.1. Statement.StatementLine.BillingReference.SelfBilledCreditNoteDocumentReference.Attachment

ExternalReference

Klassenavn	EksternReference	Alternativ term	
Brug	0..1	Afløftes	Aftales
Datatype	ExternalReference		
Definition	Et bilag, der refereres til eksternt, refereret på MIME-lokationen eller indlejret.		
Forretningsregel	Kun tilladt hvis EmbeddedDocumentBinaryObject ikke er angivet		
Afhængigheder	../EmbeddedDocumentBinaryObject		
Se afsnit	G30 3.41		

Ekskluderede klasser og felter i Attachment (Vedhæftet)

Ingen

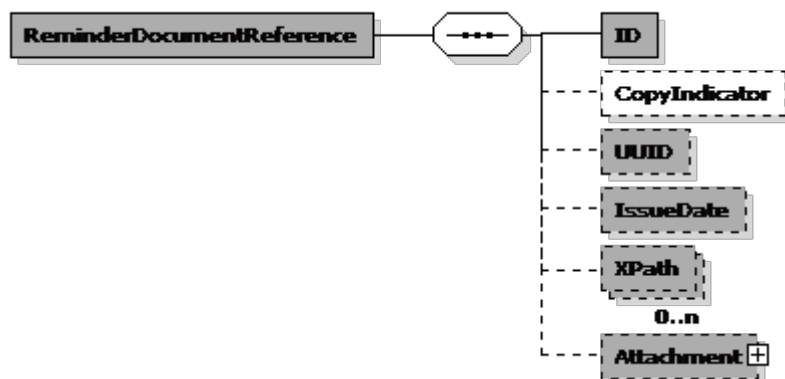
3.8.1.5.**Statement.StatementLine.BillingReference.ReminderDocumentReference****ReminderDocumentReference (DokumentReference) specifikation**

Navn	DokumentReference	Alternativ term	
Definition	Oplysninger om et dokument, der refereres til i et andet dokument.		
Se i øvrigt	OIOUBL_GUIDE_DOKUMENTREF (G21)		

Eksempel

```

<cac:ReminderDocumentReference>
  <cbc:ID>A00095682</cbc:ID>
  <cbc:UUID>9756b4d0-8815-1029-857a-e388fe63f402</cbc:UUID>
  <cbc:IssueDate>2007-02-20</cbc:IssueDate>
  + <cac:Attachment />
</cac:ReminderDocumentReference>
  
```

Felter

UBL-Navn	DK-Navn	Datatype	Afløftes	Brug
ID	ID	Identifier	Ja	1
CopyIndicator	KopiIndikator	Indicator	Aftales	0..1
UUID	UniversalUnikID	Identifier	Ja	0..1
IssueDate	UdstedelsesDato	Date	Ja	0..1
XPath	XPath	Text	Ja	0..n

Underklasser i klassen ReminderDocumentReference (DokumentReference)

UBL-Navn	DK-Navn	Afløftes	Brug	Reference
Attachment	Vedhæftet	Ja	0..1	3.8.1.5.1

Felt specifikationer**ID**

Feltnavn	ID	Alternativ term	
Brug	1	Afløftes	Ja
Datatype	Identifier		
Definition	Identifikation for det dokument, der refereres til.		
Eksempel	428.34		

CopyIndicator

Feltnavn	KopiIndikator	Alternativ term	
Brug	0..1	Afløftes	Aftales
Datatype	Indicator		
Definition	Angiver, om dokumentet, der refereres til, er en kopi (sand) eller originalen (falsk).		
Eksempel	false		

UUID

Feltnavn	UniversalUnikID	Alternativ term	
Brug	0..1	Afløftes	Ja
Datatype	Identifier		
Definition	Computergenereret universelt entydigt id (UUID) for dokument-instansen, der refereres til.		
Se i øvrigt	OIOUBL_GUIDE_UUID (G32)		

IssueDate

Feltnavn	UdstedelsesDato	Alternativ term	
Brug	0..1	Afløftes	Ja
Datatype	Date		
Definition	Den dato, afsenderen af referencedokumentet har angivet for, hvornår referencedokumentet blev udstedt.		
Eksempel	2006-09-01		

XPath

Feltnavn	XPath	Alternativ term	
Brug	0..n	Afløftes	Ja
Datatype	Text		
Definition	Refererer til en anden del af den samme dokumentinstans.		
Eksempel	/DocumentReference[ID='428.22']		

Klasse specifikationer**Attachment**

Klassenavn	Vedhæftet	Alternativ term	
Brug	0..1	Afløftes	Ja
Datatype	Attachment		
Definition	Et bilag, der refereres til eksternt, refereret på MIME-lokationen eller indlejret.		
Se afsnit	3.8.1.5.1		

Ekskluderede klasser og felter i ReminderDocumentReference (DokumentReference)

Navn	DK-Navn	Type
DocumentTypeCode	DokumentTypeKode	Felt
DocumentType	DokumentType	Felt

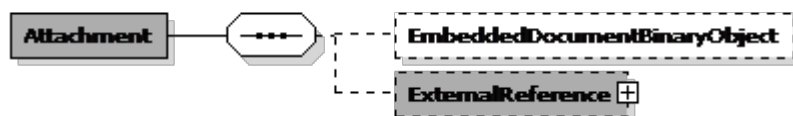
3.8.1.5.1.**Statement.StatementLine.BillingReference.ReminderDocumentReference.Attachment****Attachment (Vedhæftet) specifikation**

Navn	Vedhæftet	Alternativ term	
Definition	Oplysninger om et bilag. Der kan refereres til et bilag eksternt (med elementet URI), internt (med referenceelementet MIME) eller i selve dokumentet (med elementet IndlejretDokument).		
Se i øvrigt	OIOUBL_GUIDE_BILAG (G21)		

Eksempel

```

<cac:Attachment>
  + <cac:ExternalReference />
</cac:Attachment>
  
```

Felter

UBL-Navn	DK-Navn	Datatype	Afløftes	Brug
EmbeddedDocumentBinaryObject	IndlejretDokument	Binary Object	Aftales	0..1

Underklasser i klassen Attachment (Vedhæftet)

UBL-Navn	DK-Navn	Afløftes	Brug	Reference
ExternalReference	EksternReference	Ja	0..1	G30 3.41

Felt specifikationer**EmbeddedDocumentBinaryObject**

Felt navn	IndlejretDokument	Alternativ term	
Brug	0..1	Afløftes	Aftales
Datatype	Binary Object		
Definition	Indeholder et indlejret dokument som et BLOB.		
Forretningsregel	Kun tilladt hvis ExternalReference ikke er anvendt, og hvis bilateralt aftalt.		
Afhængigheder	../ExternalReference		

Klasse specifikationer*ExternalReference*

Klassenavn	EksternReference	Alternativ term	
Brug	0..1	Afløftes	Ja
Datatype	ExternalReference		
Definition	Et bilag, der refereres til eksternt, refereret på MIME-lokationen eller indlejret.		
Forretningsregel	Kun tilladt hvis EmbeddedDocumentBinaryObject ikke er angivet		
Afhængigheder	../EmbeddedDocumentBinaryObject		
Se afsnit	G30 3.41		

Ekskluderede klasser og felter i Attachment (Vedhæftet)

Ingen